



# Diamantwerkzeuge und Maschinen für die Bauindustrie

German | 2023

# Diamantwerkzeuge und Maschinen Produktkatalog



# Die Tyrolit Gruppe

Tyrolit ist einer der weltweit führenden Hersteller von Schleif- und Abrichtwerkzeugen sowie Systemanbieter für die Bauindustrie.

Seit 1919 leisten unsere innovativen Werkzeuge einen wichtigen Beitrag bei der technologischen Entwicklung in zahlreichen Industrien. Tyrolit bietet maßgeschneiderte Schleiflösungen für vielfältige Anwendungen sowie ein umfassendes Sortiment an Standardwerkzeugen für Kunden auf der ganzen Welt.

Das Familienunternehmen mit Sitz in Schwaz (Österreich) verbindet die Stärken der dynamischen Swarovski Gruppe mit einhundert Jahren unternehmerischer und technologischer Erfahrung.



Tyrolit Firmensitz in Schwaz (Österreich)

## Fakten & Zahlen



**80,000+**  
Produkte



**29**  
Produktionsstandorte



**4,000+**  
Mitarbeiter weltweit



**36**  
Vertriebsstandorte



**500+**  
weltweite Patente

Vertriebsunternehmen in Argentinien, Australien, Belgien, Brasilien, China, Dänemark, Deutschland, Estland, Finnland, Frankreich, Großbritannien, Indien, Indonesien, Italien, Kanada, den Niederlanden, Norwegen, Österreich, Polen, Portugal, Russland, Schweden, der Schweiz, Spanien, Südafrika, Südkorea, Thailand, Tschechien, Ungarn, den USA und den VAE. Vertriebspartner in 65 weiteren Ländern.



# Geschäftsbereiche

## METALLINDUSTRIEN



### Automobilindustrie

Unsere Schleiflösungen werden zur hochpräzisen Bearbeitung von Motorbauteilen und Getriebekomponenten eingesetzt.



### Stahl & Gießerei

Mit unserer langjährigen Erfahrung bei der Bearbeitung hochlegierter Stähle sind wir Marktführer in der Stahlindustrie.



### Präzisionsindustrien

Das breite Gebiet der Präzisionsindustrien umfasst Werkzeuge und Systemlösungen für verschiedene Anwendungsbereiche.



### Industriefachhandel

Das umfassende Handelsortiment zum Trennen, Schleifen und zur Oberflächenbehandlung ist weltweit erhältlich.

## BAU



### Bauprofis

Für professionelle Bauanwender bieten wir perfekt abgestimmte Maschinen und Werkzeuge sowie einen raschen Service.



### Handel & Vermietung

Das umfassende Sortiment führender Systemlösungen für sämtliche Bauanwendungen ist weltweit erhältlich.



### Bauindustrie

Die maßgeschneiderten Diamantwerkzeuge sind gezielt für die Anforderungen von Kunden in der Bauindustrie ausgelegt.



### Projekt Services

Unser Projekt Services Team entwickelt individuelle Systemlösungen für kundenspezifische Sonderbauanwendungen.

## Führend durch echte Innovation

Leidenschaft für Technologie, langjährige Erfahrung und eine innovative Denkweise fließen in die Produktion herausragender Schleiflösungen ein.



Mit **CERABOND X** setzt Tyrolit einen Meilenstein am Schleifmittelmittelmarkt. Die Kombination aus keramischem Korn und dem einzigartigen Tyrolit-Bindungssystem ermöglicht eine durchgängige Schnittigkeit der Scheiben, kombiniert mit einzigartiger Lebensdauer.



**Tyrolit Power** hat die Feinbearbeitung harter Oberflächen revolutioniert. Die aus Kaktushaar- und Diamantschichten bestehenden Schleifmittel-Strips zeichnen sich durch extreme Härte aus, sparen Zeit und erzeugen deutlich weniger Vibrationen bei der Anwendung.



Mit der zukunftsweisenden neuen **P-Technologie** hat unser Expertenteam eine neue nachhaltigere Methode entwickelt, um die künstliche Porosität in unseren keramischen Schleifscheiben zu erzeugen. Mit der neuen P-Technologie werden die künstlichen Poren ohne Naphthalin und somit umweltfreundlicher erzeugt.



Dank der patentierten **Trägerkörperttechnologien mit leichtem Kern** können wir die Schleifprozesse unserer Kunden deutlich verbessern und Zeit sowie Geld sparen. Möglich wird dies durch gezielt computerberechnete Materialeinsparungen und die Verwendung von Naturfasern.



Mit unserem modularen Assistenzsystem **ToolScope** setzen wir einen Meilenstein bei der Digitalisierung von Schleifprozessen. Mit diesem System können Kunden ihre gesammelten Daten nutzen und mit der erhöhten Prozesstransparenz ihre gesamte Produktionskette optimieren.



Die **MoveSmart** Technologie verbindet Tyrolit Maschinen erstmals mit dem Internet der Dinge. Sie ermöglicht die Echtzeitaufbereitung aktueller Nutzerdaten von der Maschine direkt auf der Baustelle. Ein intelligenter Schritt in die Zukunft.

# Weltweite Produktions- und Vertriebsstandorte

Tyrolit ist in 29 Ländern mit eigenen Produktions- und Vertriebsgesellschaften vertreten und arbeitet in weiteren 65 Ländern mit Partnern vor Ort zusammen.



Produktionsstandort in Rayong (Thailand)



Europäisches Logistikzentrum in Benátky (Tschechien)

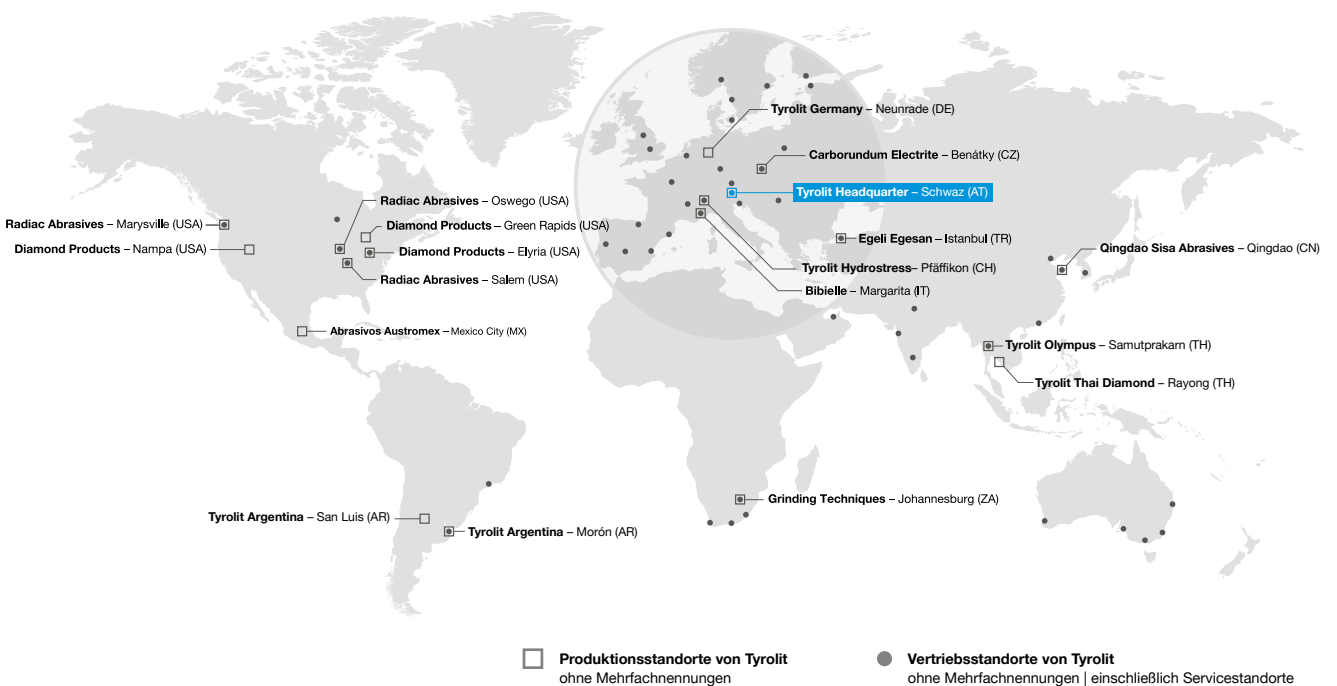

# Qualitätslinien

Seit über 100 Jahren ist Tyrolit einer der führenden Hersteller von Werkzeugen für den Profi bzw. alle professionellen Anwendungen.

Um die Suche nach dem genau passenden Produkt zu erleichtern, haben wir unser Programm in drei Performancelinien eingeteilt. Somit bieten wir für jede Anwendung die perfekte Lösung!

★★★  
**PREMIUM**

**Maximale Leistung und höchste Lebensdauer für den professionellen Einsatz.**

★★  
**STANDARD**

**Außergewöhnlicher Arbeitskomfort und Effizienz für den geübten Einsatz.**

★  
**BASIC**

**Qualitätswerkzeuge für ideale Arbeitsergebnisse im täglichen Gebrauch.**





# Spezifische Information Diamantwerkzeuge

## Diamantscheiben-Produktlabel

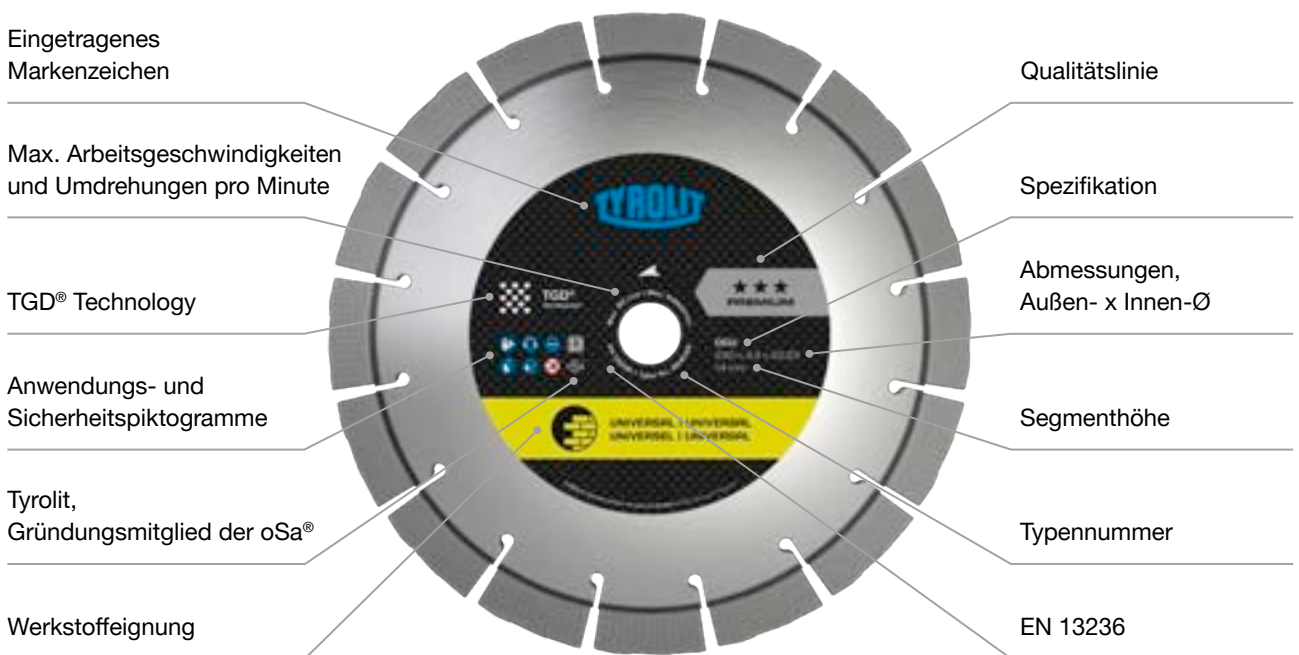

## Farbcodes



**Label**

Universal    Kunststoff    Beton    Hartgestein    Fliesen    Marmor    Asphalt    Abrasive Materialien    Gusseisen

**Farbcode**



**Werkstoffe**

Universelle Baumaterialien    Kunststoff    Beton    Hartgestein    Fliesen, Keramikwerkstoffe    Weichgestein, Marmor    Abrasive Materialien    Abrasive Materialien    Gusseisen



# Technologien, die überzeugen



**TGD®**  
TECHNOLOGY

Tyrolit Diamantwerkzeuge mit TGD® Technologie ermöglichen durch die intelligente Verteilung der Diamanten eine gleichmäßige Lastverteilung, optimierte Kühlung und konstant hohe Schnittleistung. Das Werkzeug hält dadurch sichtlich länger und die Maschinen werden weniger belastet.

#### Ihre Vorteile:

- + Lange Lebensdauer
- + Hohe Schnittleistung
- + Gesteigerte Effizienz



TGD® Segment



Konventionelles Segment



**P2®**  
TECHNOLOGY

P2® – PERMANENT POWER – ist eine von Tyrolit registrierte Hochfrequenz-Technologie, welche die kompakte Bauweise elektrischer Systeme mit der Zuverlässigkeit und Leistung hydraulischer Systeme bestmöglich in einer Maschine vereint. Dieses innovative Antriebskonzept basiert auf dem Prinzip von Antriebsmotoren mit Permanentmagneten und ermöglicht ein Arbeiten mit hohem Drehmoment bei gleichzeitig reduzierten Motordrehzahlen. Der wartungsfreundliche Aufbau der kompakten Geräte erleichtert dabei Servicearbeiten und reduziert Kosten.

#### Ihre Vorteile:

- + Hohe Zuverlässigkeit
- + Starke Leistung
- + Kompakte Bauweise



**Modular**  
TECHNOLOGY

Nach dem Baukasten-Prinzip des Tyrolit Modular Systems können einzelne Komponenten wahlweise innerhalb desselben Anwendungsgebietes, oder aber für verschiedene Anwendungen verwendet werden. Das macht das Arbeiten nicht nur einfacher und effizienter, sondern auch kostensparend. Teil des Tyrolit Modular System ist beispielsweise das ModulDrill™ Schnellspannsystem, das einen schnellen Wechsel unserer Bohrmotoren zwischen unterschiedlichen Tyrolit Bohrständen ermöglicht.

#### Ihre Vorteile:

- + Hohe Wirtschaftlichkeit
- + Effizientes Arbeiten
- + Einfache Anwendung



**MoveSmart**  
TECHNOLOGY  
powered by ToolSense

Die MoveSmart Technologie macht Tyrolit Maschinen erstmals internetfähig. Mit ihrer Hilfe werden aktuelle Nutzerdaten von der Maschine direkt auf der Baustelle aufbereitet und über diverse Endgeräte zur Verfügung gestellt. Die cloud-basierte MoveSmart Technologie liefert Anwendern und Unternehmern wichtige Betriebs- und Anwenderdaten, um so das Optimum aus den Maschinen herauszuholen. Betriebszeiten, Fehlermeldungen und notwendige Software-Updates sind so beispielsweise immer und überall abrufbar. Dies ermöglicht besseres, realitätsnahes Planen sowie ein wirtschaftlicheres und schnelleres Agieren auf Basis echter Daten.

#### Ihre Vorteile:

- + Erhöhte Produktivität
- + Reduzierte Servicezeiten
- + Gezielte Produkt-(weiter)entwicklung



Produkte mit den Technologien werden auf den Folgeseiten mit diesen Icons gekennzeichnet.



# Tyrolit Modular System

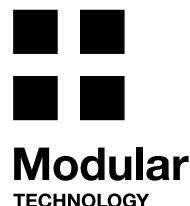

Nach dem Baukasten-Prinzip des Tyrolit Modular-Systems können einzelne Komponenten wahlweise innerhalb desselben Anwendungsgebietes, oder aber für verschiedene Anwendungen verwendet werden. Das macht das Arbeiten nicht nur einfacher und effizienter, sondern auch kostensparend.

Teil des Tyrolit Modular System ist beispielsweise das ModulDrill™ Schnellspannsystem, das einen schnellen Wechsel unserer Bohrmotoren zwischen unterschiedlichen Tyrolit Bohrständen ermöglicht.

## Modulare Komponenten für verschiedene Anwendungen



	WSE1217	WSE1621	WSE2226
Seilsäge WCU17	•	•	
Seilsäge SB-E			•
Kreisseilsäge CCE25	•	•	
Bohrgetriebe DGB1000	•	•	
Ringsäge HRE410		•	

**Modulare Komponenten innerhalb desselben Anwendungsbereichs**

**Beispiel:**

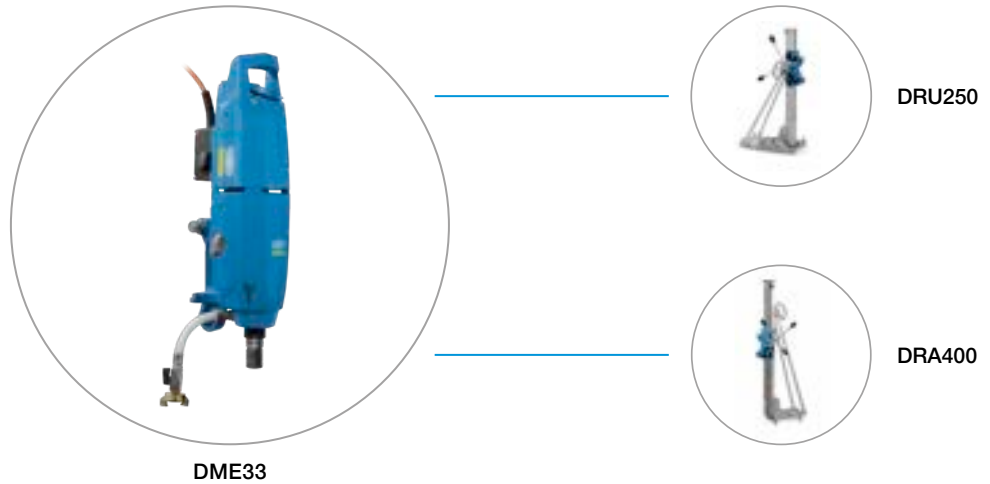

**ModulDrill™ Schnellspannsystem**

	DME24MW   DME24UW	DME33MW   DME33UW	DGB1000	Hydraulik-Optionen
DRA250	•	•		
DRU250	•	•		
DRU350	•	•		
DRA400	•	•		
DRU400	•	•		
DRA500	•	•	•	•
BC-2	•	•	•	•

**Blattschutz**

	WSE1621	WSE2226	DZ-S2	WZ	FZ-2ST	FZ-4S
All-in-one Blattschutz 800	•	•	•	•	•	•
All-in-one Blattschutz 1000	•	•	•	•	•	•
All-in-one Blattschutz 1200	•	•	•	•	•	•
Blattschutz 1460	•	•		•	•	•
Blattschutz 1600	•	•		•	•	•
Blattschutz 2200		•				•

**Schienensysteme**

	WSE1621	WSE2226	DZ-S2	WZ	FZ-2ST	FZ-4S
VAS Schienensystem	•	•	•	•	•	
VS Schienensystem	•	•	•	•	•	•









## Kernbohren

---

Information  
Nassbohrkronen  
Trockenbohrkronen

Fliesenbohrer  
Kernbohrgeräte

## Wandsägen

---

Information  
Wandsägeblätter

Maschinen

## Seilsägen

---

Information  
Diamant-Sägesaile

Zubehör  
Maschinen

## Fugenschnitt

---

Information  
Fugenschnitt-Sägeblätter

Maschinen

## Antriebe

---

Maschinen

## Freihand

---

Information  
Trockenschnitt-Sägeblätter  
Diamant-Schleifteller

Hand- und Ringsägeblätter  
Maschinen

## Tischsägen

---

Information  
Tischsägeblätter

Maschinen

## Sonstiges

---

Schlammfilterpressen  
Pressen & Beißen

Hinweise



# Kernbohren

<b>Nassbohren</b>	<b>17</b>
Information	18
Nassbohrkronen	22
Zubehör	33
<b>Trockenbohren</b>	<b>35</b>
Information	36
Trockenbohrkronen	40
Zubehör	43
<b>Fliesenbohren</b>	<b>45</b>
Fliesenbohrer	46
Fliesenbohrset	48
<b>Kernbohrgeräte</b>	<b>51</b>
Auswahlhilfe für Kernbohrgeräte	52
Maschinen	56







# Nassbohrkronen





## Bohrkronen zum Nassbohren

Der Vorsprung von Tyrolit basiert auf jahrzehntelanger Erfahrung in der Produktion und Anwendung von Kernbohrkronen und Kernbohrgeräten.

Damit ermöglichen wir innovative Lösungen in Großprojekten genauso wie wirtschaftliche Ergebnisse im täglichen Einsatz auf der Baustelle.

Besonders geeignet für Bohrungen in armiertem oder unarmiertem Beton. Der Einsatz erfolgt geführt auf Bohrständen oder Freihand.

Tyrolit Kernbohrkronen werden für ein perfektes Zusammenspiel mit Tyrolit Hydrostress Maschinen entwickelt.

### TGD®-Technologie

Die Tyrolit GRAIN DISTRIBUTION ermöglicht eine konstant hohe Bohrleistung durch optimierte Kornverteilung.

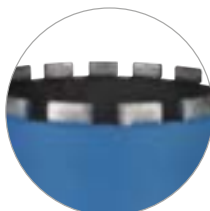

<b>HOHL1</b>	TGD® Segmente
<b>HOHL1D</b>	konventionelle Segmente mit anbohrfreudiger Dachform
<b>HOHL2</b>	dünnwandige Nassbohrkronen mit in den Trägerkörper eingesetzten Segmenten
<b>HOHL3</b>	Ringsegment - bis Durchmesser 42 mm
<b>HOHLT</b>	Trockenbohrkrone

# Drehzahlen

Durchmesser	Drehzahl	Antriebsleistung
Beton (2,0–4,5 m/s)		
mm	min-1	kW
10	3.810	max. 4000
12	3.180	max. 4000
14	2.720	max. 4000
15	2.540	max. 4000
16	2.380	max. 4000
18	2.120	max. 4000
20	1.900	max. 4000
22	1.730	3.900
32	1.190	2.680
42	900	2.040
47	810	1.820
52	730	1.650
57	670	1.500
62	610	1.380
67	570	1.280
72	530	1.190
77	490	1.110
82	460	1.040
92	410	930
102	370	840
112	340	760
117	320	730
122	310	700
127	300	670
132	280	650
138	270	620
142	260	600
152	250	560
162	230	530
172	220	490
182	200	470
186	200	460
192	190	440
202	180	420
212	180	400
225	160	380
250	150	340
300	120	280
350	100	240
400	95	210
450	85	190
500	75	170
600	65	140
700	55	120
800	50	100
900	40	90
1000	40	80
1500	25	50

## Service

- + Produkte für Beton (Asphalt, Mauerwerk, Stahl und Sonderanwendungen auf Anfrage)
- + Aufnahmen und Anschlussgewinde lieferbar entsprechend den lokalen Standards und angepasst an alle Arten von Motoren (elektrisch, hydraulisch)
- + Perfekte Systemlösung im Zusammenspiel mit Tyrolit Hydrostress Bohrmotoren und Bohrständern
- + Umfangreiches Zubehör lieferbar
- + Sonderabmessungen und individuelle Lösungen auf Anfrage
- + Anwendungstechnische Unterstützung und Systemlösungen für Sonderbaustellen werden gerne angeboten

## Hinweise / Empfehlungen

- + Höchste Leistungswerte bei einer Umfangsgeschwindigkeit von 2–4,5 m/s auf Beton (1,5–3 m/s auf Armierung, 4–4,5 m/s bei sehr abrasiven Werkstoffen)
- + Ab einem Bohrerdurchmesser von 400 mm wird als Bohraufnahme der Großlochflansch (GR-F) empfohlen. Bohrerprogramm mit GR-F Aufnahme auf Anfrage (1¼"-4L = die Kombination GR-F mit 1¼" Adapter)
- + Eine korrekte Bohrständerbefestigung ist unbedingt erforderlich
- + Für eine optimale Bohrleistung ist auch die richtige Kühlmittelmenge wichtig („milchige“ Konsistenz des Spülwassers)
- + Vor dem Arbeiten unbedingt die Sicherheits- und Anwendungshinweise der Maschinen beachten. Das Sicherheitshandbuch Bohren kann auf Wunsch zugesandt werden



# Standzeiten Tyrolit Nassbohrkronen

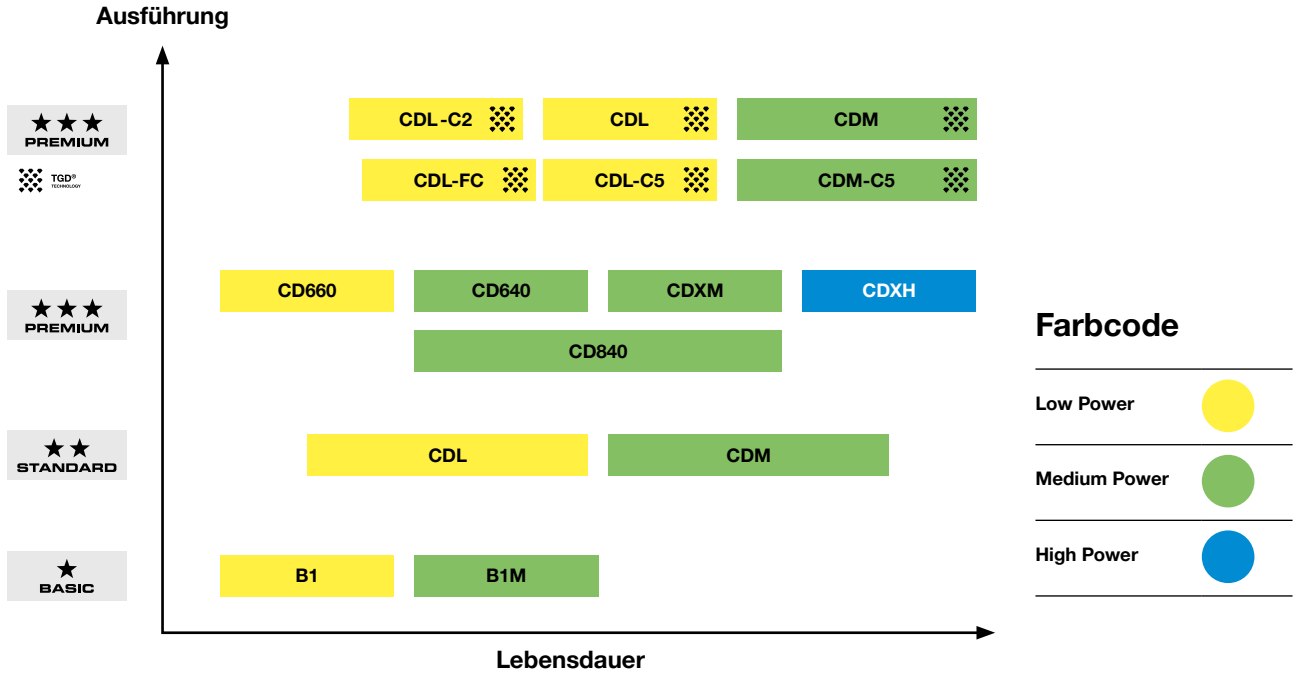

## Segmentübersicht fürs Nassbohren



### TECHNOLOGY

TGD® – die optimale Kornverteilung  
**PREMIUM** CDL-C2, CDL-C5, CDL-FC, CDL, CDM-C5, CDM



### EFFICIENCY

Ideale Arbeitsergebnisse  
**PREMIUM** CDXH, CDXM  
**STANDARD** CDL, CDM  
**BASIC** B1



### CUTTING PERFORMANCE

Hohe Schnittfreudigkeit durch U-Cut  
**PREMIUM** CD840, CD640, CD660  
**BASIC** B1M

# Anwendungsempfehlungen Tyrolit Nassbohrkronen

## Materialeigenschaften

Qualitätslinie	Spezifikation	Zuschlagstoffe				Abrasivität			Armierung		
		weich	mittel	hart	sehr hart	niedrig	mittel	hoch	niedrig	mittel	hoch
★★★ PREMIUM	CDL-C2 TGD®	●	◐	○		◐	●	◐	●	●	◐
	CDL-C5 TGD®	●	●	○		○	●	●	●	●	
	CDL-FC TGD®	●	●			●	●	○	●	●	
	CDL TGD®	●	●	◐	○	◐	●	●	●	●	◐
	CDM-C5 TGD®		●	●	●		●	●	◐	●	●
	CDM TGD®	◐	●	●	◐	○	●	●	◐	●	●
	CDXH	○	◐	●	●		○	●	◐	●	●
	CDXM	◐	●	●	●	○	◐	●	◐	●	●
	CD640	◐	●	●	●	○	◐	●	◐	●	●
	CD660	●	●	◐	○	◐	●	◐	●	◐	
CD840	●	●	◐	○	○	●	●	●	●	◐	
★★ STANDARD	CDL	◐	◐	○		○	◐	◐	◐	○	
	CDM	○	◐	●	●		○	●	◐	●	●
★ BASIC	B1	●	◐	◐		◐	◐	○	◐	○	
	B1M	●	●	◐		○	●	○	●	●	○
		Kalk Granit	Quarz Granit	Rheinkies Donaukies	Flint						

## Maschinenleistung

Qualitätslinie	Spezifikation	Maschinenleistung			Drehzahl		
		niedrig	mittel	hoch	niedrig	mittel	hoch
★★★ PREMIUM	CDL-C2 TGD®	●	◐			◐	●
	CDL-C5 TGD®	●	●	○	○	●	●
	CDL-FC TGD®	●	●	○	○	●	●
	CDL TGD®	●	●	○	○	●	●
	CDM-C5 TGD®	○	●	●	●	●	○
	CDM TGD®	○	●	●	●	●	◐
	CDXH	○	◐	●	◐	●	○
	CDXM	◐	●	◐	○	●	◐
	CD640	◐	●	◐	○	●	◐
	CD660	●	◐			◐	●
CD840	◐	●	●	◐	●	●	
★★ STANDARD	CDL	◐	◐	○	○	◐	◐
	CDM	○	◐	●	◐	●	○
★ BASIC	B1	◐	◐		○	◐	◐
	B1M	○	●	○	○	●	●

### Eignung

Sehr zu empfehlen	●
Zu empfehlen	◐
Bedingt zu empfehlen	○
Nicht zu empfehlen	



# CDL Nassbohrkronen

für armierten Beton | in TGD®-Technologie (ab Ø 47 mm)

+ **Konstant schnelle Schnittleistung und spürbare Laufruhe** mit TGD®-Technologie (Tyrolit GRAIN DISTRIBUTION), eine von Tyrolit entwickelte, einzigartige Technologie der optimierten Kornverteilung.



+ **Sehr hohe Lebensdauer.**

Bohrmotoren low Power | weiche bis mittelharte Betonzuschläge. Qualitätswerkzeuge für höchste Ansprüche und maximale Wirtschaftlichkeit.

Ausgezeichnete und konstante Leistung, universeller Einsatz und problemlose Kernentfernung. Segmentierte Bohrer ab Ø 47 mm

mit TGD®-Technologie und Segmenthöhe von 11,3 mm. Lasergeschweißte Segmente bis Ø 300 mm für höchste Sicherheit.



## CDL Nassbohrkronen

für armierten Beton | in TGD®-Technologie (ab Ø 47 mm)



		Typennummer	Abmessung	Segmenthöhe
	HOHL3	34574089	10 × 500 × R½"	7
		497349	12 × 400 × R½"	7
		854317	14 × 400 × R½"	7
		474990	15 × 400 × R½"	7
		474991	16 × 400 × R½"	7
		474993	18 × 400 × R½"	7
		474995	20 × 400 × R½"	7
		474997	22 × 400 × R½"	7
		475000	24 × 400 × R½"	7
		475009	25 × 400 × R½"	7
		572496	26 × 400 × R½"	7
		475010	28 × 400 × R½"	7
		475011	30 × 400 × R½"	7
		475012	32 × 400 × R½"	7
		500072	35 × 450 × R½"	7
		475014	37 × 450 × R½"	7
475015	40 × 450 × R½"	7		
475016	42 × 450 × R½"	7		

● = low





	Typennummer	Abmessung	Segmenthöhe
HOHL1	34178733	47 × 450 × 1¼"	11,3
	34067834	52 × 450 × 1¼"	11,3
	34170724	57 × 450 × 1¼"	11,3
	34159556	62 × 450 × 1¼"	11,3
	34067836	67 × 450 × 1¼"	11,3
	34178734	72 × 450 × 1¼"	11,3
	34017777	82 × 450 × 1¼"	11,3
	34018473	92 × 450 × 1¼"	11,3
	34018475	102 × 450 × 1¼"	11,3
	34018477	107 × 450 × 1¼"	11,3
	34018478	112 × 450 × 1¼"	11,3
	34018480	117 × 450 × 1¼"	11,3
	34018511	122 × 450 × 1¼"	11,3
	34018513	127 × 450 × 1¼"	11,3
	34018514	132 × 450 × 1¼"	11,3
	34018517	142 × 450 × 1¼"	11,3
	34017778	152 × 450 × 1¼"	11,3
	34018520	162 × 450 × 1¼"	11,3
	34018523	172 × 450 × 1¼"	11,3
	34018525	182 × 450 × 1¼"	11,3
	34018528	192 × 450 × 1¼"	11,3
	34017779	202 × 450 × 1¼"	11,3
	34018530	212 × 450 × 1¼"	11,3
	34028433	225 × 450 × 1¼"	11,3
	34018533	250 × 450 × 1¼"	11,3
	711267	300 × 450 × 1¼"	11,3
	711268	350 × 450 × 1¼"	11,3
	711269	400 × 450 × 1¼"	11,3
	711270	450 × 450 × 1¼"	11,3
	711272	500 × 450 × 1¼"	11,3
	34072174	52 × 500 × PIXIE	11,3
	34072175	62 × 500 × PIXIE	11,3
34072176	72 × 500 × PIXIE	11,3	
34018370	82 × 500 × PIXIE	11,3	
34018474	92 × 500 × PIXIE	11,3	
34018476	102 × 500 × PIXIE	11,3	
34018479	112 × 500 × PIXIE	11,3	
34018512	122 × 500 × PIXIE	11,3	
34018515	132 × 500 × PIXIE	11,3	
34018516	138 × 500 × PIXIE	11,3	
34018518	142 × 500 × PIXIE	11,3	
34018519	152 × 500 × PIXIE	11,3	
34018521	162 × 500 × PIXIE	11,3	
34018524	172 × 500 × PIXIE	11,3	
34018526	182 × 500 × PIXIE	11,3	
34018527	186 × 500 × PIXIE	11,3	
34018529	202 × 500 × PIXIE	11,3	
34018531	226 × 500 × PIXIE	11,3	
34018534	250 × 500 × PIXIE	11,3	

Ab einem Bohrerdurchmesser von 400 mm wird als Bohreraufnahme der Großlochflansch (GR-F) empfohlen. Bohrerprogramm mit GR-F Aufnahme auf Anfrage.





**CDL-C2 Nassbohrkronen**  
für armierten Beton | in TGD®-Technologie (ab Ø 82 mm)



Bohrmotoren low Power | weiche bis mittelharte Betonzuschläge. Qualitätswerkzeuge für höchste Ansprüche und maximale Wirtschaftlichkeit. Ausgezeichnete und konstante Leistung, universeller Einsatz und problemlose

Kernentfernung. Segmentierte Bohrer ab Ø 82 mm mit TGD®-Technologie und Segmenthöhe von 11,3 mm. Lasergeschweißte Segmente bis Ø 300 mm für höchste Sicherheit.



		Typennummer	Abmessung	Segmenthöhe
HOHL1		34018536	82 x 500 x PIXIE	11,3
		34018538	92 x 500 x PIXIE	11,3
		34018539	102 x 500 x PIXIE	11,3
		34018542	107 x 500 x PIXIE	11,3
		34018543	112 x 500 x PIXIE	11,3
		34018544	122 x 500 x PIXIE	11,3
		34018546	127 x 500 x PIXIE	11,3
		34018547	132 x 500 x PIXIE	11,3
		34018549	138 x 500 x PIXIE	11,3
		34018550	142 x 500 x PIXIE	11,3
		34018551	152 x 500 x PIXIE	11,3
		34018553	162 x 500 x PIXIE	11,3
		34018554	172 x 500 x PIXIE	11,3
		34018555	182 x 500 x PIXIE	11,3
		34018556	186 x 500 x PIXIE	11,3
		34018557	202 x 500 x PIXIE	11,3
		34018559	226 x 500 x PIXIE	11,3
		34018560	250 x 500 x PIXIE	11,3
		34018537	82 x 450 x 1¼"	11,3
		34018540	102 x 450 x 1¼"	11,3
		34018545	122 x 450 x 1¼"	11,3
		34018548	132 x 450 x 1¼"	11,3
		34018552	152 x 450 x 1¼"	11,3
		34018558	202 x 450 x 1¼"	11,3
		34018561	250 x 450 x 1¼"	11,3



**CDM Nassbohrkronen**  
für armierten Beton | in TGD®-Technologie (ab Ø 82 mm)



Bohrmotoren medium Power | mittelharte bis harte Betonzuschläge. Qualitätswerkzeuge für höchste Ansprüche und maximale Wirtschaftlichkeit. Ausgezeichnete und konstante Leistung, universeller Einsatz

und problemlose Kernentfernung. Segmentierte Bohrer ab Ø 82 mm mit TGD®-Technologie und Segmenthöhe von 11,3 mm. Lasergeschweißte Segmente bis Ø 300 mm für höchste Sicherheit.



		Typennummer	Abmessung	Segmenthöhe
HOHL1D		606482	47 x 450 x 1¼"	8,5
		606527	52 x 450 x 1¼"	8,5
		606530	57 x 450 x 1¼"	8,5
		606485	62 x 450 x 1¼"	8,5
		606536	67 x 450 x 1¼"	8,5
		606541	72 x 450 x 1¼"	8,5

● = low

● = medium





		Typennummer	Abmessung	Segmenthöhe
	HOHL1	34223152	77 × 450 × 1¼"	11,3
		34018562	82 × 450 × 1¼"	11,3
		34018564	92 × 450 × 1¼"	11,3
		34018566	102 × 450 × 1¼"	11,3
		34018568	107 × 450 × 1¼"	11,3
		34018569	112 × 450 × 1¼"	11,3
		34018571	117 × 450 × 1¼"	11,3
		34018572	122 × 450 × 1¼"	11,3
		34018574	125 × 450 × 1¼"	11,3
		34018575	127 × 450 × 1¼"	11,3
		34018576	132 × 450 × 1¼"	11,3
		34018579	142 × 450 × 1¼"	11,3
		34018584	152 × 450 × 1¼"	11,3
		34018587	162 × 450 × 1¼"	11,3
		34018589	172 × 450 × 1¼"	11,3
		34018601	182 × 450 × 1¼"	11,3
		34018604	192 × 450 × 1¼"	11,3
		34018605	202 × 450 × 1¼"	11,3
		34018607	212 × 450 × 1¼"	11,3
		34018608	225 × 450 × 1¼"	11,3
34018610	250 × 450 × 1¼"	11,3		
		711343	300 × 450 × 1¼"	11,3
		711344	350 × 450 × 1¼"	11,3
		711347	400 × 450 × 1¼"	11,3
		711348	450 × 450 × 1¼"	11,3
		711349	500 × 450 × 1¼"	11,3



**CDXH Nassbohrkronen**  
für armierten Beton

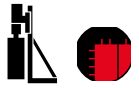

Bohrmotoren high Power | harte bis sehr harte Betonzuschläge. Qualitätswerkzeuge für höchste Ansprüche und maximale Wirtschaftlichkeit. Universeller Einsatz und problemlose Kernentfernung.

Segmenthöhe von 11,3 mm für hohe Lebensdauer. Lasergeschweißte Segmente bis Ø 300 mm für höchste Sicherheit.

		Typennummer	Abmessung	Segmenthöhe
	HOHL1D	34196019	52 × 450 × 1¼"	11,3
		34196061	57 × 450 × 1¼"	11,3
		34196063	62 × 450 × 1¼"	11,3
		34196069	72 × 450 × 1¼"	11,3
		34167000	82 × 450 × 1¼"	11,3
		34167261	92 × 450 × 1¼"	11,3
		34167263	102 × 450 × 1¼"	11,3
		34167267	112 × 450 × 1¼"	11,3
		34167281	122 × 450 × 1¼"	11,3
		34167283	127 × 450 × 1¼"	11,3
		34167287	132 × 450 × 1¼"	11,3
		34167292	152 × 450 × 1¼"	11,3
		34167294	158 × 450 × 1¼"	11,3
		34167296	162 × 450 × 1¼"	11,3
		34167302	182 × 450 × 1¼"	11,3
		34167311	202 × 450 × 1¼"	11,3
34167319	250 × 450 × 1¼"	11,3		
34196074	300 × 450 × 1¼"	11,3		



**CDXM Nassbohrkronen**  
für armierten Beton



Bohrmotoren medium Power | mittelharte bis sehr harte Betonzuschläge. Qualitätswerkzeuge für höchste Ansprüche und maximale Wirtschaftlichkeit. Universeller Einsatz und problemlose Kernentfernung.

Segmenthöhe von 11,3 mm für hohe Lebensdauer. Lasergeschweißte Segmente bis Ø 300 mm für höchste Sicherheit. Vorbohrsegmente auf Anfrage. Mit Segmentbreiten bis zu 7,5 mm.

		Typennummer	Abmessung	Segmenthöhe
	HOHL1D	34331923	47 × 450 × 1¼"	11,3
		34206525	52 × 450 × 1¼"	11,3
		34331924	57 × 450 × 1¼"	11,3
		34206526	62 × 450 × 1¼"	11,3
		34206527	67 × 450 × 1¼"	11,3
		34206528	72 × 450 × 1¼"	11,3
		34206529	77 × 450 × 1¼"	11,3
		34167814	82 × 450 × 1¼"	11,3
		34167816	87 × 450 × 1¼"	11,3
		34167819	92 × 450 × 1¼"	11,3
		34409913	96 × 450 × 1¼"	11,3
		34167831	102 × 450 × 1¼"	11,3

● = medium

● = high





		Typennummer	Abmessung	Segmenthöhe
	HOHL1D	34167833	107 × 450 × 1¼"	11,3
		34167835	112 × 450 × 1¼"	11,3
		34167837	117 × 450 × 1¼"	11,3
		34167839	122 × 450 × 1¼"	11,3
		34167841	127 × 450 × 1¼"	11,3
		34167843	132 × 450 × 1¼"	11,3
		34167845	142 × 450 × 1¼"	11,3
		34167847	152 × 450 × 1¼"	11,3
		34167849	158 × 450 × 1¼"	11,3
		34167851	162 × 450 × 1¼"	11,3
		34167853	167 × 450 × 1¼"	11,3
		34167855	172 × 450 × 1¼"	11,3
		34167857	182 × 450 × 1¼"	11,3
		34167859	187 × 450 × 1¼"	11,3
		34167861	192 × 450 × 1¼"	11,3
		34167863	202 × 450 × 1¼"	11,3
		34167865	212 × 450 × 1¼"	11,3
		34167867	225 × 450 × 1¼"	11,3
34167869	240 × 450 × 1¼"	11,3		
34167873	250 × 450 × 1¼"	11,3		



**CD840 Nassbohrkronen für armierten Beton**



Bohrmotoren medium Power | weiche bis mittelharte Betonzuschläge. Qualitätswerkzeuge für höchste Ansprüche und maximale Wirtschaftlichkeit. Universeller Einsatz und problemlose Kerntfernung.

Segmenthöhe von 11,3 mm für hohe Lebensdauer, Segmentgeometrie für hohe Zerspanungsleistung. Lasergeschweißte Segmente bis Ø 300 mm für höchste Sicherheit.

		Typennummer	Abmessung	Segmenthöhe
	HOHL1D	34235150	82 × 450 × 1¼"	11,3
		34235193	92 × 450 × 1¼"	11,3
		34233042	102 × 450 × 1¼"	11,3
		34235146	107 × 450 × 1¼"	11,3
		34239079	112 × 450 × 1¼"	11,3
		34235690	117 × 450 × 1¼"	11,3
		34239092	122 × 450 × 1¼"	11,3
		34235147	127 × 450 × 1¼"	11,3
		34235149	132 × 450 × 1¼"	11,3
		34239094	142 × 450 × 1¼"	11,3
		34233043	152 × 450 × 1¼"	11,3
		34239095	162 × 450 × 1¼"	11,3
		34239096	172 × 450 × 1¼"	11,3
		34239097	182 × 450 × 1¼"	11,3
		34233045	202 × 450 × 1¼"	11,3
		34239999	212 × 450 × 1¼"	11,3

● = medium





**CD840 Nassbohrkronen**  
für armierten Beton

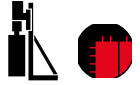

HOHL1D

Typennummer	Abmessung	Segmenthöhe
34240000	250 × 450 × 1¼"	11,3
34240001	300 × 450 × 1¼"	11,3
34240003	350 × 450 × 1¼"	11,3
34240004	400 × 450 × 1¼"	11,3
34240005	450 × 450 × 1¼"	11,3
34240006	500 × 450 × 1¼"	11,3



**CD640 Nassbohrkronen**  
für armierten Beton

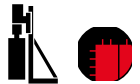

Bohrmotoren medium Power | mittelharte bis sehr harte Betonzuschläge. Qualitätswerkzeuge für höchste Ansprüche und maximale Wirtschaftlichkeit. Universeller Einsatz und problemlose Kernentfernung.

Segmenthöhe von 11,3 mm für hohe Lebensdauer, Segmentgeometrie für hohe Zerspanungsleistung. Lasergeschweißte Segmente bis Ø 300 mm für höchste Sicherheit.



HOHL1D

Typennummer	Abmessung	Segmenthöhe
34239204	47 × 450 × 1¼"	11,3
34235195	52 × 450 × 1¼"	11,3
34239032	57 × 450 × 1¼"	11,3
34239056	62 × 450 × 1¼"	11,3
34235196	67 × 450 × 1¼"	11,3
34239057	72 × 450 × 1¼"	11,3
34239058	82 × 450 × 1¼"	11,3
34239059	92 × 450 × 1¼"	11,3
34233006	102 × 450 × 1¼"	11,3
34239060	107 × 450 × 1¼"	11,3
34239071	112 × 450 × 1¼"	11,3
34239072	122 × 450 × 1¼"	11,3
34447504	125 × 450 × 1¼"	11,3
34239073	127 × 450 × 1¼"	11,3
34239074	132 × 450 × 1¼"	11,3
34239075	142 × 450 × 1¼"	11,3
34233007	152 × 450 × 1¼"	11,3
34239076	162 × 450 × 1¼"	11,3
34239077	172 × 450 × 1¼"	11,3
34239078	182 × 450 × 1¼"	11,3
34233008	202 × 450 × 1¼"	11,3
34239991	212 × 450 × 1¼"	11,3
34297991	225 × 450 × 1¼"	11,3
34239992	250 × 450 × 1¼"	11,3
34239993	300 × 450 × 1¼"	11,3
34239994	350 × 450 × 1¼"	11,3







		Typennummer	Abmessung	Segmenthöhe
	HOHL1D	34239995	400 × 450 × 1¼"	11,3
		34239996	450 × 450 × 1¼"	11,3
		34239997	500 × 450 × 1¼"	11,3
		34471403	600 × 450 × 1¼"	11,3



**CD660 Nassbohrkronen für armierten Beton**

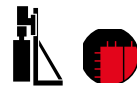

Bohrmotoren low Power | weiche Betonzuschläge | hohe Drehzahlen.  
Qualitätswerkzeuge für höchste Ansprüche und maximale Wirtschaftlichkeit. Universeller Einsatz und problemlose Kerntfernung.

Segmenthöhe von 11,3 mm für hohe Lebensdauer, Segmentgeometrie für hohe Zerspanungsleistung. Lasergeschweißte Segmente bis Ø 300 mm für höchste Sicherheit.

		Typennummer	Abmessung	Segmenthöhe
	HOHL1D	34239202	47 × 450 × 1¼"	11,3
		34238995	52 × 450 × 1¼"	11,3
		34238996	57 × 450 × 1¼"	11,3
		34238997	62 × 450 × 1¼"	11,3
		34238998	67 × 450 × 1¼"	11,3
		34238999	72 × 450 × 1¼"	11,3
		34239203	75 × 450 × 1¼"	11,3
		34239000	82 × 450 × 1¼"	11,3
		34239011	92 × 450 × 1¼"	11,3
		34233009	102 × 450 × 1¼"	11,3
		34239012	107 × 450 × 1¼"	11,3
		34239013	112 × 450 × 1¼"	11,3
		34239015	122 × 450 × 1¼"	11,3
		34239017	127 × 450 × 1¼"	11,3
		34239021	132 × 450 × 1¼"	11,3
		34239023	142 × 450 × 1¼"	11,3
		34233010	152 × 450 × 1¼"	11,3
		34239027	162 × 450 × 1¼"	11,3
		34239029	172 × 450 × 1¼"	11,3
		34239030	182 × 450 × 1¼"	11,3
34233012	202 × 450 × 1¼"	11,3		
34239984	212 × 450 × 1¼"	11,3		
34239985	250 × 450 × 1¼"	11,3		
34239986	300 × 450 × 1¼"	11,3		
34239987	350 × 450 × 1¼"	11,3		
34239988	400 × 450 × 1¼"	11,3		
34239989	450 × 450 × 1¼"	11,3		
34239990	500 × 450 × 1¼"	11,3		



**CDL Nassbohrkronen für armierten Beton**



Bohrmotoren low Power | weiche bis mittelharte Betonzuschläge. Qualitätswerkzeuge für den täglichen Einsatz. Bohrgeschwindigkeit und Lebensdauer in einem überzeugenden Verhältnis.

Universeller Einsatz, zuverlässige Qualität. Lasergeschweißte Segmente bis Durchmesser 300 mm für höchste Sicherheit.

		Typennummer	Abmessung	Segmenthöhe
	HOHL3	475019	32 x 400 x R1/2"	7
		475024	42 x 450 x R1/2"	7
	HOHL1D	34292638	52 x 450 x 1 1/4"	11,3
		34292640	62 x 450 x 1 1/4"	11,3
		34292816	72 x 450 x 1 1/4"	11,3
		34292820	82 x 450 x 1 1/4"	11,3
		34292821	92 x 450 x 1 1/4"	11,3
		34292823	102 x 450 x 1 1/4"	11,3
		34292824	107 x 450 x 1 1/4"	11,3
		34292826	112 x 450 x 1 1/4"	11,3
		34292827	122 x 450 x 1 1/4"	11,3
		34292828	127 x 450 x 1 1/4"	11,3
		34292829	132 x 450 x 1 1/4"	11,3
		34292830	142 x 450 x 1 1/4"	11,3
		34292831	152 x 450 x 1 1/4"	11,3
		34292832	162 x 450 x 1 1/4"	11,3
		34292833	182 x 450 x 1 1/4"	11,3
		34292834	202 x 450 x 1 1/4"	11,3
		34292835	250 x 450 x 1 1/4"	11,3



**CDM Nassbohrkronen für armierten Beton**



Bohrmotoren medium Power | mittelharte bis harte Betonzuschläge. Qualitätswerkzeuge für den täglichen Einsatz. Bohrgeschwindigkeit und Lebensdauer in einem überzeugenden Verhältnis.

Universeller Einsatz, zuverlässige Qualität. Lasergeschweißte Segmente bis Durchmesser 300 mm für höchste Sicherheit.

		Typennummer	Abmessung	Segmenthöhe
	HOHL1D	34293083	52 x 450 x 1 1/4"	11,3
		34293087	62 x 450 x 1 1/4"	11,3
		34293089	72 x 450 x 1 1/4"	11,3
		34293111	82 x 450 x 1 1/4"	11,3
		34293115	92 x 450 x 1 1/4"	11,3
		34293116	102 x 450 x 1 1/4"	11,3
		34293120	107 x 450 x 1 1/4"	11,3
		34293122	112 x 450 x 1 1/4"	11,3
		34293124	122 x 450 x 1 1/4"	11,3

● = low

● = medium





		Typennummer	Abmessung	Segmenthöhe
	HOHL1D	34293125	127 × 450 × 1¼"	11,3
		34293129	132 × 450 × 1¼"	11,3
		34293130	142 × 450 × 1¼"	11,3
		34293132	152 × 450 × 1¼"	11,3
		34293137	162 × 450 × 1¼"	11,3
		34293139	182 × 450 × 1¼"	11,3
		34293140	202 × 450 × 1¼"	11,3
		34293149	250 × 450 × 1¼"	11,3
		34334960	300 × 450 × 1¼"	11,3



**B1 Nassbohrkronen für armierten Beton**



Bohrmotoren low Power | weiche Betonzuschläge. Qualitätswerkzeuge für den täglichen Einsatz. Segmenthöhe von 11,3 mm für bessere

Lebensdauer. Lasergeschweißte Segmente bis Ø 300 mm für höchste Sicherheit.

		Typennummer	Abmessung	Segmenthöhe
	HOHL1D	34239241	47 × 450 × 1¼"	11,3
		34239244	52 × 450 × 1¼"	11,3
		34239245	57 × 450 × 1¼"	11,3
		34206245	62 × 450 × 1¼"	11,3
		34206246	67 × 450 × 1¼"	11,3
		34239181	72 × 450 × 1¼"	11,3
		34206248	77 × 450 × 1¼"	11,3
		34206249	82 × 450 × 1¼"	11,3
		34239183	92 × 450 × 1¼"	11,3
		34203877	102 × 450 × 1¼"	11,3
		34206261	107 × 450 × 1¼"	11,3
		34206262	112 × 450 × 1¼"	11,3
		34206263	122 × 450 × 1¼"	11,3
		34239093	127 × 450 × 1¼"	11,3
		34206265	132 × 450 × 1¼"	11,3
		34239186	142 × 450 × 1¼"	11,3
		34239187	152 × 450 × 1¼"	11,3
		34206267	162 × 450 × 1¼"	11,3
		34239188	172 × 450 × 1¼"	11,3
		34206269	182 × 450 × 1¼"	11,3
		34239189	202 × 450 × 1¼"	11,3
		34240086	212 × 450 × 1¼"	11,3
		34240087	250 × 450 × 1¼"	11,3





**Zubehör Nassbohrkronen**  
Adapter



		Typennummer	Maschinenseitig	Werkzeugseitig
	ADAPT	374035	1¼" Female	R½" Female
		381983	R½" Male	1¼" Male
		462700	HT 1,5 Female	1¼" Male
		681095	HT 2 Female	1¼" Male
		759007	R½" Male	10
		909220	1¼" Female	3-LOCH
		745568	⅝" Male	R½" Male
		34631677	1¼" Female	GR-F

**Zubehör Nassbohrkronen**  
Schärfplatten



		Typennummer	Abmessung
	SP1	497322	55 × 25 × 320
		484627	160 × 30 × 320
		484672	320 × 55 × 320

**Zubehör Nassbohrkronen**  
Tragegriff



		Typennummer	Anschluss
		34277925	½" / 1¼"

**Zubehör Nassbohrkronen**  
Lötmagnete



		Typennummer	Abmessung	Beschreibung
	HMAG	529455	56 × 0,75 × 1	0,75 mm bis Ø 300 mm 1,00 mm ab Ø 300 mm
		529456	56 × 0,5 × 1,25	0,50 für dünnwandige Trägerkörper HOHL2 1,25 für Segmente > 5,5 mm

## Zubehör Nassbohrkronen Verlängerungen



		Typennummer	Länge	Anschluss	Detail
	HVERL	378198	100	1¼"	
		359471	200	1¼"	
		749565	200	1¼"	Aluminium
		359472	300	1¼"	
		749570	300	1¼"	Aluminium
		359473	400	1¼"	
		749571	400	1¼"	Aluminium
		359474	500	1¼"	
		909540	500	1¼"	Aluminium
		400439	100	R½"	
		359475	200	R½"	
		359476	300	R½"	
		889232	400	R½"	
		707230	500	R½"	

## Zubehör Nassbohrkronen Wasserspülbüchsen



		Typennummer	Anschluss	Werkzeugseitig
	WSPB	478074	SW12	R½"

# Trockenbohrkronen





## Bohrkronen zum Trockenbohren

Der Vorsprung von Tyrolit basiert auf jahrzehntelanger Erfahrung in der Produktion und Anwendung von Kernbohrkronen und Kernbohrgeräten.

Damit ermöglichen wir innovative Lösungen in Großprojekten genauso wie wirtschaftliche Ergebnisse im täglichen Einsatz auf der Baustelle.

Besonders geeignet für Bohrungen in armiertem oder unarmiertem Beton. Der Einsatz erfolgt geführt auf Bohrständen oder Freihand.

Tyrolit Kernbohrkronen werden für ein perfektes Zusammenspiel mit Tyrolit Hydrostress Maschinen entwickelt.



## Auswahl der richtigen Trockenbohrkrone

Durchmesser	≤ 82 mm	≥ 91 mm
ca. Drehzahl [U/min]	2000 - 3000	1000 - 1500
Porenbeton (Gasbeton) Kunststoffrohre (PVC, PP, PE) Feuerleichtsteine Sandstein, poröser Naturstein Fliesen (Kacheln) Dachsteine Klinker Feinsteinzeug	ohne Schlagbetrieb	
Kalksandstein weich Ziegel Leichtbetonsteine Holzspanmantelsteine und -platten Schamottsteine	Schlagbetrieb empfohlen (kein Bohrhämmer!)	
Betonsteine Kalksandstein hart Terrazzo Beton Beton leicht armiert	Schlagbetrieb erforderlich (kein Bohrhämmer!)	

### Service

- + Ab Durchmesser 82 mm wird zusätzlich ein Distanzring für den optionalen Einsatz der Vakuum-Absaughaube beigelegt

### Hinweise / Empfehlungen

- + Einsatz auf Maschinen mit und ohne Softschlag mit einer Leistung von 1 000 bis 2 000 W
- + Verwenden Sie keinen Bohrhämmer – dieser zerstört das Werkzeug
- + Beachten Sie die Sicherheits- und Anwendungshinweise, die jedem Werkzeug beigelegt sind
- + Diese Sicherheitsinformationen können auch auf Wunsch zugesandt werden

## Trockenbohren mit universell einsetzbarem Absaugsystem

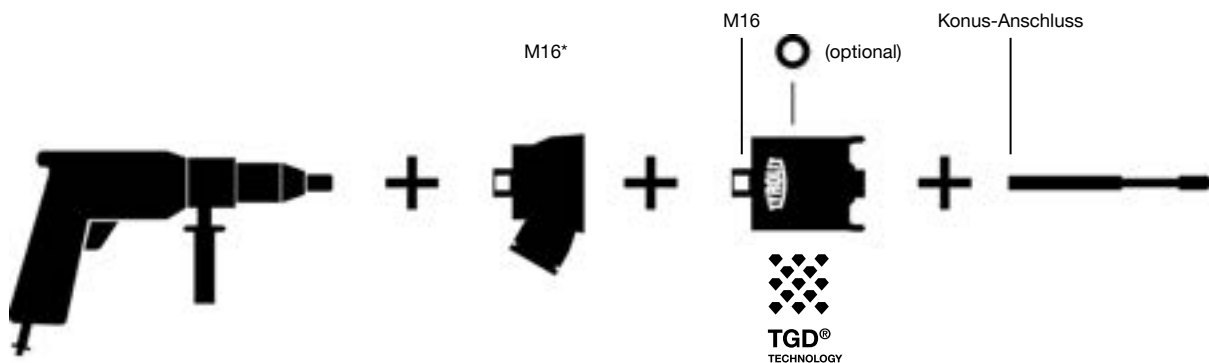

\*Adapter passend für alle handelsüblichen Maschinen (5/8", HEX SW12, SDS, M18) siehe Seite 119.

## Trockenbohren auf armiertem Beton

Die Tyrolit Experten wissen, worauf es beim Trockenbohren ankommt. Deshalb fließt unser Know-How aus Spezialprojekten, wie etwa im sicheren Rückbau von Kernkraftwerken, auch in die Entwicklung unseres Trockenbohr-Sortiments mit ein. Das Tyrolit Trockenbohrsystem ist das erste kommerzielle System auf dem Markt, das Bohren in armiertem Beton einfach und wirtschaftlich ermöglicht.

### Weltweit einzigartig

- + Einfache Bedienung
- + Sauberes Arbeiten ohne Kompressor
- + Kostengünstig
- + Herausragende Ergebnisse in armiertem Beton

### Tyrolit Trockenbohrkronen in TGD® Technologie

- + Langlebige, lasergeschweißte Segmente
- + Ideal zum Bohren von armiertem Beton
- + Große Auswahl an Nutzlängen und Durchmessern
- + Kurze Längen für handgeführtes Bohren

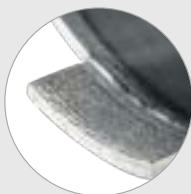

TGD® Trockenbohrkronen bohren zuverlässig armierten Beton, ohne dabei zu verformen.



### Bohrmotor DME19DP

- + Zuschaltbarer Softschlag und 1 ¼" und ½" Aufnahmen
- + Softstart-System und LED-Kontrollanzeige für optimale Bohrgeschwindigkeit
- + Zentrierhilfe für präzise Bohrkronenführung



# System & Zubehör

## System & Zubehör

<b>Bohrmotor DME19DP</b>	
10988200	Bohrmotor DME19DP (230 V)
10990100	Bohrständer DRU160 Trocken
10995437	Bohrkronenzentrierung für DRU160
10995156	Absaugzapfen ½"
10995087	ModulDrill™ Spannhals-Adapterplatte

## Zubehör

10995373	Zentrierspitze 450 mm
10997916	Zentrierspitze 250 mm
10995661	Zentrierflügel Ø 52 mm
10995662	Zentrierflügel Ø 62 mm
10995663	Zentrierflügel Ø 68 mm
10995664	Zentrierflügel Ø 72 mm
10995665	Zentrierflügel Ø 82 mm
10995666	Zentrierflügel Ø 92 mm
10995667	Zentrierflügel Ø 102 mm
10995668	Zentrierflügel Ø 112 mm
10995669	Zentrierflügel Ø 122 mm
10995670	Zentrierflügel Ø 127 mm
10995671	Zentrierflügel Ø 132 mm
10995672	Zentrierflügel Ø 142 mm
10995673	Zentrierflügel Ø 152 mm
10995674	Zentrierflügel Ø 162 mm
961955	Adapter ½" > M16
10994032	Adapter 1 ¼" > M16
10983964	Absaugadapter M16
10983845	Zentrierspitze 140 mm
10986189	Zentrierspitze 233 mm
10986190	Bandschlüssel
497322	Schärfplatte
980304	Meißel 300 x 25 mm
34215616	Schleifkorn zum Trockenbohren
11002426	Trockensauger BBS 606 L (230 V)

## Zubehör

976014	Vakuum Satz
10999500	VPE600 Vakuumpumpe 230V EU/CH
975381	Vakuum-Schlauch 3 m komplett



## DDL-RM Trockenbohrkronen

für armierten Beton | in TGD®-Technologie

+ **Konstant schnelle Schnittleistung und spürbare Laufruhe** mit TGD®-Technologie (Tyrolit GRAIN DISTRIBUTION), eine von Tyrolit entwickelte, einzigartige Technologie der optimierten Kornverteilung.



+ **Sehr hohe Lebensdauer.**

Die Trockenbohrkronen in TGD®-Technologie sind in Kombination mit dem Bohrmotor DME19DP die

perfekte Lösung für ständergeführte Trockenbohranwendungen in armiertem Beton.



### DDL-RM Trockenbohrkronen für armierten Beton | in TGD®-Technologie



		Typennummer	Abmessung	Segmenthöhe
	HOHLT	34227784	47 × 450 × 1¼"	11,3
		34203041	52 × 450 × 1¼"	11,3
		34203212	57 × 450 × 1¼"	11,3
		34220540	62 × 450 × 1¼"	11,3
		34252978	72 × 450 × 1¼"	11,3
		34210273	82 × 450 × 1¼"	11,3
		34290041	92 × 450 × 1¼"	11,3
		34203220	102 × 450 × 1¼"	11,3
		34279921	107 × 450 × 1¼"	11,3
		34267610	112 × 450 × 1¼"	11,3
		34220543	122 × 450 × 1¼"	11,3
		34227727	132 × 450 × 1¼"	11,3
		34227728*	142 × 450 × 1¼"	11,3
		34227729*	152 × 450 × 1¼"	11,3
DDL-RM größer als Ø 162 mm auf Anfrage		34227730*	162 × 450 × 1¼"	11,3

\*armierter Beton bedingt empfehlenswert





## DDL-HH-FAST CUT Trockenbohrkronen für leicht armierten Beton und Mauerwerk | in TGD®-Technologie



Die schnellste, längste und leichteste Tyrolit Trockenbohrkrone für handgeführte Anwendungen. Die Gewindeform der Trägerkörper ermöglicht ein leichtes Abtransportieren des Bohrstaubes über das Absaugsystem. Spiralnuten sorgen für eine deutlich spürbare Gewichtsreduktion.

Darüber hinaus sind die Trockenbohrkronen speziell auf Kernbohrgeräte mit Softschlagfunktion abgestimmt und daher in Kombination mit dem Tyrolit Bohrmotor DME19DP die perfekte Lösung für handgeführte Trockenbohranwendungen.



HOHLT

Typennummer	Abmessung	Segmenthöhe
34583850	47 × 320 × 1¼"	11,3
34583851	52 × 320 × 1¼"	11,3
34583853	62 × 320 × 1¼"	11,3
34583854	68 × 320 × 1¼"	11,3
34583855	72 × 320 × 1¼"	11,3
34583857	82 × 320 × 1¼"	11,3
34583858	92 × 320 × 1¼"	11,3
34583616	102 × 320 × 1¼"	11,3
34585037	107 × 320 × 1¼"	11,3
34583825	112 × 320 × 1¼"	11,3
34583827	122 × 320 × 1¼"	11,3
34583829	127 × 320 × 1¼"	11,3
34583830	132 × 320 × 1¼"	11,3
34583842	138 × 320 × 1¼"	11,3
34583843	142 × 320 × 1¼"	11,3
34583844	152 × 320 × 1¼"	11,3
34583845	162 × 320 × 1¼"	11,3
34583846	172 × 320 × 1¼"	11,3
34583847	182 × 320 × 1¼"	11,3
34585040	187 × 320 × 1¼"	11,3
34583849	202 × 320 × 1¼"	11,3



## DDM-HH-FAST CUT Trockenbohrkronen für leicht armierten Beton und Mauerwerk | in TGD®-Technologie



Die schnellste, längste und leichteste Tyrolit Trockenbohrkrone für handgeführte Anwendungen. Die Gewindeform der Trägerkörper ermöglicht ein leichtes Abtransportieren des Bohrstaubes über das Absaugsystem. Spiralnuten sorgen für eine deutlich spürbare Gewichtsreduktion. Darüber hinaus

sind die Trockenbohrkronen speziell auf Kernbohrgeräte mit Softschlagfunktion abgestimmt und daher in Kombination mit dem Tyrolit Bohrmotor DME19DP die perfekte Lösung für handgeführte Trockenbohranwendungen mit längeren Standzeiten als die DDL-HH-FAST CUT.



HOHLT

Typennummer	Abmessung	Segmenthöhe
34583859	47 × 320 × 1¼"	11,3
34583860	52 × 320 × 1¼"	11,3
34583862	62 × 320 × 1¼"	11,3
34583863	68 × 320 × 1¼"	11,3
34583864	72 × 320 × 1¼"	11,3
34583866	82 × 320 × 1¼"	11,3
34583867	92 × 320 × 1¼"	11,3
34583869	102 × 320 × 1¼"	11,3
34583861	107 × 320 × 1¼"	11,3
34583881	112 × 320 × 1¼"	11,3
34583883	122 × 320 × 1¼"	11,3
34583885	127 × 320 × 1¼"	11,3
34583886	132 × 320 × 1¼"	11,3
34583888	138 × 320 × 1¼"	11,3





	Typennummer	Abmessung	Segmenthöhe
	34583889	142 × 320 × 1¼"	11,3
	34583891	152 × 320 × 1¼"	11,3
	34583892	162 × 320 × 1¼"	11,3
	34583894	172 × 320 × 1¼"	11,3
	34583895	182 × 320 × 1¼"	11,3
	34585039	187 × 320 × 1¼"	11,3
	34583897	202 × 320 × 1¼"	11,3



### DDL-HH Trockenbohrkronen für leicht armierten Beton & Mauerwerk | in TGD®-Technologie



Die PREMIUM Trockenbohrkrone für handgeführtes Bohren begeistert in vielerlei Hinsicht. Ab sofort mit einer vergrößerten Nutzlänge von 280 mm sowie verbesserten Segmenten für die höchsten Sicherheitsanforderungen.

Mit TGD®-Technologie (Tyrolit GRAIN DISTRIBUTION), eine von Tyrolit entwickelte, einzigartige Technologie der optimierten Kornverteilung.

	Typennummer	Abmessung	Segmenthöhe
	HOHLT		
	34482398	52 × 280 × 1¼"	11,3
	34482399	62 × 280 × 1¼"	11,3
	34482400	68 × 280 × 1¼"	11,3
	34482411	72 × 280 × 1¼"	11,3
	34482412	82 × 280 × 1¼"	11,3
	34482413	92 × 280 × 1¼"	11,3
	34482414	102 × 280 × 1¼"	11,3
	34482415	107 × 280 × 1¼"	11,3
	34482416	112 × 280 × 1¼"	11,3
	34482417	122 × 280 × 1¼"	11,3
	34482418	127 × 280 × 1¼"	11,3
	34482419	132 × 280 × 1¼"	11,3
	34482420	138 × 280 × 1¼"	11,3
	34482431	142 × 280 × 1¼"	11,3
	34482433	152 × 280 × 1¼"	11,3
	34482438	161 × 280 × 1¼"	11,3
	34482439	172 × 280 × 1¼"	11,3
	34482440	182 × 280 × 1¼"	11,3
	34482441	187 × 280 × 1¼"	11,3
34482442	202 × 280 × 1¼"	11,3	
34626362	225 × 280 × 1¼"	11,3	



## DDL Trockenbohrkronen

für leicht armierten Beton & Mauerwerk | in TGD®-Technologie



Die neu entwickelte PREMIUM Trockenbohrkrone für handgeführtes Bohren begeistert in vielerlei Hinsicht. Mit TGD®-Technologie (Tyrolit GRAIN

DISTRIBUTION), eine von Tyrolit entwickelte, einzigartige Technologie der optimierten Kornverteilung.

		Typennummer	Abmessung	Segmenthöhe
	HOHLT	34418318	52 × 150 × M16	11,3
		34418319	57 × 150 × M16	11,3
		34418373	62 × 150 × M16	11,3
		34418379	68 × 150 × M16	11,3
		34418382	72 × 150 × M16	11,3
		34418317	82 × 150 × M16	11,3
		34209085	92 × 150 × M16	11,3
		34418385	102 × 150 × M16	11,3
		34418390	107 × 150 × M16	11,3
		34418402	112 × 150 × M16	11,3
		34418403	117 × 150 × M16	11,3
		34418544	122 × 150 × M16	11,3
		34418565	127 × 150 × M16	11,3
		34418549	132 × 150 × M16	11,3
		34418561	142 × 150 × M16	11,3
		34418563	152 × 150 × M16	11,3
34418564	162 × 150 × M16	11,3		



## DDE Trockenbohrkronen

für leicht armierten Beton & Mauerwerk | in TGD®-Technologie



Werkzeug zum Setzen von Steck- und Verteilerdosen sowie für kleinere Durchbrucharbeiten.

		Typennummer	Abmessung	Segmenthöhe
	HOHLT	34201286	68 × 70 × M16	11,3
		34201288	82 × 70 × M16	11,3



### DDL Trockenbohrkronen für leicht armierten Beton & Mauerwerk



Qualitätswerkzeug für den täglichen Einsatz, überzeugende Leistung und Lebensdauer.

		Typennummer	Abmessung	Segmenthöhe
	HOHLT	899272	32 × 150 × M16	6,5
		899271	42 × 150 × M16	6,5
		252911	52 × 150 × M16	6,5
		252912	56 × 150 × M16	6,5
		252913	62 × 150 × M16	6,5
		252914	68 × 150 × M16	6,5
		252915	72 × 150 × M16	6,5
		252916	82 × 150 × M16	6,5
		252917	92 × 150 × M16	6,5
		252918	102 × 150 × M16	6,5
		252919	107 × 150 × M16	6,5
		34228775	111 × 150 × M16	6,5
		252920	117 × 150 × M16	6,5
		34228776	121 × 150 × M16	6,5
		252921	127 × 150 × M16	6,5
		34228777	131 × 150 × M16	6,5
		34228779	151 × 150 × M16	6,5
252923	162 × 150 × M16	6,5		
252924	200 × 150 × M16	6,5		



### DDL Trockenbohrkronen für leicht armierten Beton & Mauerwerk



Werkzeug zum Setzen von Steck- und Verteilerdosen sowie für kleinere Durchbrucharbeiten.

		Typennummer	Abmessung	Segmenthöhe
	HOHLT	650292	68 × 70 × M16	6,5
		34445860	72 × 70 × M16	6,5
		650293	82 × 70 × M16	6,5



## Zubehör Trockenbohrkronen



Adapter passend für alle handelsüblichen Maschinen -  
mit und ohne Softschlag



	Typennummer	Anschluss Maschinenseite	Anschluss Bohrkrone	Gesamtlänge/Zentrierbohrer/ Zentrierspitzen	Bemerkung
	850026	5/8"	M16 Male	Länge 100 mm Zentrierbohrer SDS	
	762477	5/8" M16	M16 Male	Länge 85 mm Zentrierbohrer SDS	
	850011	HEX SW12-SDS	M16 Male	Länge 115 mm Zentrierbohrer SDS	
	762471	HEX SW12-SDS	M16 Male	Länge 120 mm Zentrierbohrer SDS	
	116264	HEX SW12	M16 Male	Länge 90 mm Zentrierbohrer Konus	
	707824	5/8"	M16 Male	Länge 75 mm Zentrierspitze 120/233 mm	
	707827	HEX SW12	M16 Male	Länge 100 mm Zentrierspitze 120/233 mm	
	707831	SDS	M16 Male	Länge 100 mm Zentrierspitze 120/233 mm	
	707834	M18	M16 Male	Länge 75 mm Zentrierspitze 120/233 mm	
	718330	5/8"	M16 Male	Länge 300 mm	Verlängerung
	718329	5/8"	M16 Male	Länge 450 mm	Verlängerung
	718324	HEX SW12	M16 Male	Länge 300 mm	Verlängerung

## Kompaktes, universell einsetzbares Absaugsystem



	Typennummer	Bezeichnung	Produktinfo
	10983964	Absaugadapter mit M16 Anschluss	Zum Anschluss an einen Industriesauger
	10983845	Zentrierspitze 140 mm	Bohrer NL 60/70 mm nur für 10983964
	10986189	Zentrierspitze 233 mm	DME19 Bohrer NL 150 mm



## Zentrierhilfen



	Typennummer	Bezeichnung	Produktinfo	Bemerkung
	10999819	Zentrierspitze 120 mm	Bohrer NL 60/70 mm	
	10986189	Zentrierspitze 233 mm	DME19 Bohrer NL 150 mm	
	10997916	Zentrierspitze	DME19 Bohrer NL 250 mm	Zentrierflügel
	10995373	Zentrierspitze	DME19 Bohrer NL 450 mm	Zentrierflügel
	10985334	Zentrierspitze	DME17 Bohrer NL 250-350 mm	
	10984446	Zentrierspitze	DME17 Bohrer NL 450 mm	
	579420	Zentrierbohrer SDS 160 mm	Bohrer NL 60/70 mm	
	579424	Zentrierbohrer SDS 260 mm	Bohrer NL 150 mm	
	116263	Zentrierbohrer Konus 160 mm nur für Adapter 116264	Bohrer NL 60/70 mm	
	34196387	Zentrierbohrer 7 x 100 mm		
	579503	Zentrierschaft SDS 250 mm	Bohrer NL 150 mm	
	762456	Zentrierbohrer 8 x 230 x SDS-PLUS		
	10996327	Zentrierspitze	DME20 Bohrer NL 250-300 mm	
	10996328	Zentrierspitze	DME20 Bohrer NL 400-450 mm	

NL = Nutzlänge

## Zentrierflügel



	Typennummer	Bezeichnung	Produktinfo
	11002083	Zentrierflügel	Ø 172 mm
	11002084	Zentrierflügel	Ø 182 mm
	11002085	Zentrierflügel	Ø 192 mm
	11002086	Zentrierflügel	Ø 202 mm
	11002087	Zentrierflügel	Ø 252 mm

## Schleifkorn



	Typennummer	Bezeichnung	Produktinfo
	34215616	Drilling Booster	Losses Schleifkorn fürs Aufschärfen während der Anwendung.

## Schärfplatten

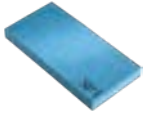

	Typennummer	Abmessung
	497322	55 × 25 × 320
	484627	160 × 30 × 320
	484672	320 × 55 × 320



# Fliesenbohren





# DDT Fliesenbohrer

für Fliesen und Keramik

+ **Maximaler Bohrkomfort**  
dank der optimierten Wasser-  
benetzung der Diamanten.

+ **Exaktes Bohren**  
ohne Kantenausbrüche.



+ **Universell einsetzbar**  
für alle keramischen  
Fliesen, Feinsteinzeug und  
Marmorplatten.

Tyrolit vakuumgelötete Diamantbohr-  
krone für alle keramischen Fliesen,  
Feinsteinzeug und Marmorplatten.

Höchster Bohrkomfort, universell  
einsetzbar. Perfektes, ausbruchfreies  
Bohren im Fliesen- und Sanitärbereich.

## Fliesenbohren nass



**DDT Fliesenbohrer**  
für Fliesen und Keramik



		Typennummer	Abmessung	Segmenthöhe
	HOHLT	34180136	5 × 35 × HEX	4
		69833	6 × 35 × HEX	4
		69848	8 × 35 × HEX	4
		69855	10 × 35 × HEX	4
		69856	12 × 35 × HEX	4
		69860	14 × 35 × HEX	4
		34562087	16 × 35 × HEX	4







## Fliesenbohren trocken

★★★  
PREMIUM

### DDT Fliesenbohrer mit Paraffinfüllung für Fliesen und Keramik





		Typennummer	Abmessung	Segmenthöhe	
	HOHLT	34251679	6 × 35 × M14	10	
		34251680	8 × 35 × M14	10	
		34251711	10 × 35 × M14	10	
		34251712	12 × 35 × M14	10	
	HOHLT	34393075	5 × 67 × HEX	10	
		34393071	6 × 67 × HEX	10	
		34393072	8 × 80 × HEX	10	
		34393073	10 × 80 × HEX	10	
		34393074	12 × 80 × HEX	10	
		34393076	14 × 80 × HEX	10	

★★★  
PREMIUM

### DDT Fliesenbohrer für Fliesen und Keramik



		Typennummer	Abmessung	Segmenthöhe	
	HOHLT	69769	20 × 45 × M14	4	
		34214903	25 × 45 × M14	4	
		34214904	35 × 45 × M14	4	
		69768	38 × 45 × M14	4	
		34214905	42 × 45 × M14	4	
		69767	52 × 45 × M14	4	
		34369203	54 × 45 × M14	4	
		69766	65 × 45 × M14	4	
		34369204	68 × 45 × M14	4	
		51392	75 × 45 × M14	4	
		34369205	82 × 45 × M14	4	

### Zubehör Fliesenbohren Adapter M14





	Typennummer	Anschluss Maschinenseite	Zentrierbohrer
	69774	SDS	Zentrierbohrer Konus
	69801	HEX	Zentrierbohrer Konus

### Zubehör Fliesenbohren

	Typennummer	Produktinfo
	34215847	Anbohrhilfe
	34215846	Wasserflasche 1l

## Fliesenbohrsets

★★★ PREMIUM **DDT Fliesenbohrset HEX Ø 5-14** für Fliesen und Keramik 

	Typennummer	Inhalt
	34215809	Fliesenbohrer Ø 5, 6, 8, 10, 12, 14 mm
		Inbusschlüssel

★★★ PREMIUM **DDT Fliesenbohrset HEX Ø 5-14 mit Paraffinfüllung** für Fliesen und Keramik 

	Typennummer	Inhalt
 HOHLT	34393131	Fliesenbohrer Ø 5, 6, 8, 10, 12, 14 mm
		Inbusschlüssel

★★★ PREMIUM **DDT Fliesenbohrset HEX Ø 6+8 mit Paraffinfüllung** für Fliesen und Keramik 

	Typennummer	Inhalt
 HOHLT	34403124	Fliesenbohrer 2 x Ø 6, 2 x Ø 8 mm

★★★ PREMIUM **DDT Fliesenbohr-Kit HEX** für Fliesen und Keramik 

	Typennummer	Inhalt
	34215843	Fliesenbohrer Ø 5, 6, 8, 10, 12, 14 mm
		Wasserflasche 1 l (Typennummer 34215846)
		Anbohrhilfe (Typennummer 34215847)
		Inbusschlüssel

★★★ PREMIUM **DDT Fliesenbohrset M14 Ø 20+** für Fliesen und Keramik 

	Typennummer	Inhalt
	HOHLT 34229331	Fliesenbohrer Ø 20, 25, 35, 38, 42, 52, 65, 75 mm
		Adapter M14/HEX, M14/SDS
		Inbusschlüssel
		Zentrierbohrer 7 x 110
		Schlüssel SW19

★★★  
PREMIUM

### DDT Fliesenbohrset M14 für Fliesen und Keramik



Typennummer

Inhalt

34294535

Fliesenbohrer Ø 6, 8, 10, 12, 20, 25, 35 mm

Schraubenschlüssel

★★★  
PREMIUM

### DDT Fliesenbohrset XL für Fliesen und Keramik



Typennummer

Inhalt

34245899

Fliesenbohrer HEX nass Ø 5, 6, 8, 10, 12, 14 mm

Fliesenbohrer M14 trocken Ø 20, 38, 52, 65, 75 mm

69774 SDS Zentrierbohrer Konus auf Anfrage

69801 HEX Zentrierbohrer Konus auf Anfrage

Zentrierbohrer Ø 7 mm

Doppelmaulschlüssel SW 19

Inbusschlüssel

34215846 Wasserflasche 1 l

34215847 Anbohrhilfe









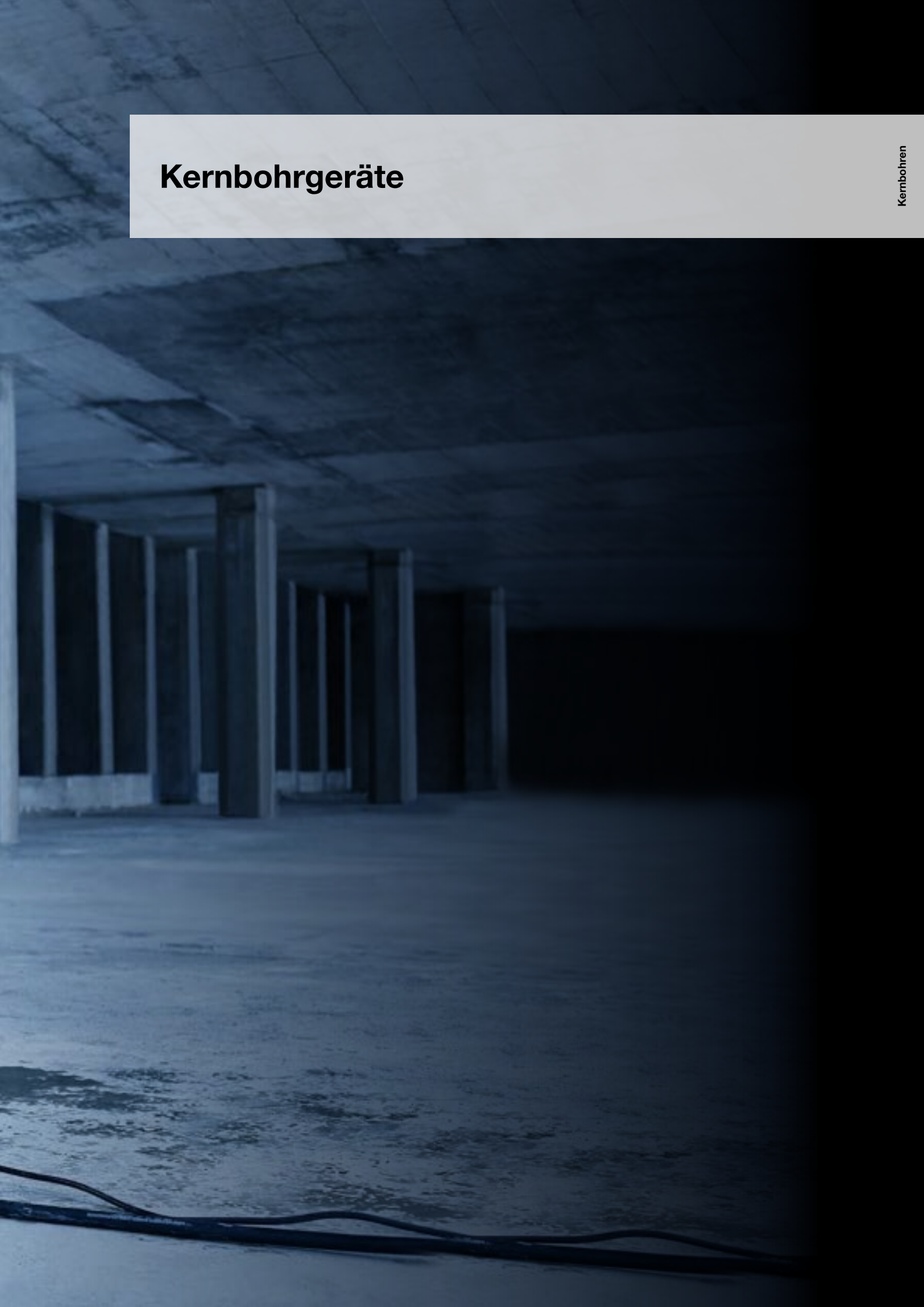























# Kernbohrgeräte



# Auswahlhilfe für Kernbohrgeräte

	Leistung in kW	Anwendung		Bohrdurchmesser in mm	Bohrständer Empfehlung
 DME19DP	1,8	 	52	162	 DRU160
 DME17DP	2,0	 	30	200	 DRU160
 DME22SU	2,2	  	20	180	 DRA150
 DME20PU	2,0	  	15	180	 DRU160
 DME20PW	2,0	 	15	180	 DRU160
 DRS162	2,5		40	160	Integriert
 DRS250	2,5		50	250	Integriert











 *nass*

 *trocken*

 *auch handgeführt*





	Leistung in kW	Anwendung	Bohrdurchmesser in mm		Bohrständer Empfehlung
 DME33MW	3,3		50	250	 DRU/DRA250
			400	 DRU/DRA400	
 DME52UW	5,2		100	500	 DRA500
 DGB1000			150	1000	 BC-2

 *nass*

 *trocken*

 *auch handgeführt*



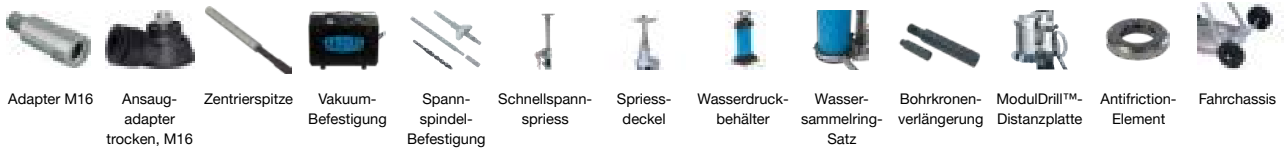

★★★  
PREMIUM

## Bohrmotor DME19DP

Kernbohrungen bis Ø 162 mm



Systemlösung zum Trockenbohren von armiertem Beton



Zuschaltbarer Softschlag beschleunigt den Arbeitsfortschritt



Elektronik für Sanftanlauf und LED-Anzeige für optimale Bohrleistung

Der DME19DP in Kombination mit Tyrolit TGD® Trockenbohrkronen ist die Lösung für Trockenbohranwendungen im armierten Beton. Für die Handanwendung empfehlen sich die neu entwickelten FAST CUT Spezifikationen. Die PREMIUM DDL-RM sind ideal für den ständergeführten Betrieb. Die praktische Zentrierhilfe

sorgt für eine präzise Bohrkronenführung und eine längere Lebensdauer des Diamantwerkzeuges. Ein zuschaltbarer Softschlag beschleunigt den Arbeitsfortschritt speziell in harten Materialien. Der Sanftanlauf und die LED-Anzeige unterstützen den Anwender bei der Wahl der optimalen Bohrgeschwindigkeit.

# System & Zubehör

## Technische Daten

<b>Bohrmotor DME19DP</b>	
Nennspannung / Frequenz	230 V / 50 Hz    110 V / 60 Hz
Artikel-Nr.	10988200    10988700
Bohrdurchmesserbereich	52–162 mm
Max. Bohrdurchmesser in armiertem Beton	122 mm
Nennleistung	1,8 kW
Drehzahl	1 150 1/min
Schlagfrequenz	28 000/min
Motorkühlung	Luft
Werkzeugaufnahme	1 ¼" und R ½"
Operation	Handgeführt / bohrständergeführt
Anwendung	Trocken
Elektronische Überlastsicherung	•
Mechanische Überlastsicherung	•
Bohrständeraufnahme	Spannhals 60 mm

## Maße & Gewicht

Länge	510 mm
Breite	95 mm
Höhe	170 mm
Gewicht	5,2 kg

## Zubehör

976014	Vakuum Satz
10999500	VPE600 Vakuumpumpe 230 V EU/CH
975381	Vakuum-Schlauch 3 m komplett

## System & Zubehör

<b>Bohrmotor DME19DP</b>	
10990100	Bohrständer DRU160 trocken
10995437	Bohrkronenzentrierung für DRU160
10995156	Absaugzapfen ½"
10995087	ModulDrill™ Spannhals-Adapterplatte
11002426	Staubsauger BBS 606 L

## Zubehör

10997916	Zentrierspitze 250 mm
10995373	Zentrierspitze 450 mm
10995661	Zentrierflügel Ø 52 mm
10995662	Zentrierflügel Ø 62 mm
10995663	Zentrierflügel Ø 68 mm
10995664	Zentrierflügel Ø 72 mm
10995665	Zentrierflügel Ø 82 mm
10995666	Zentrierflügel Ø 92 mm
10995667	Zentrierflügel Ø 102 mm
10995668	Zentrierflügel Ø 112 mm
10995669	Zentrierflügel Ø 122 mm
10995670	Zentrierflügel Ø 127 mm
10995671	Zentrierflügel Ø 132 mm
10995672	Zentrierflügel Ø 142 mm
10995673	Zentrierflügel Ø 152 mm
10995674	Zentrierflügel Ø 162 mm
961955	Adapter ½" > M16
10994032	Adapter 1 ¼" > M16
10983964	Absaugadapter M16
10983845	Zentrierspitze 140 mm
10986189	Zentrierspitze 233 mm
497322	Schärflplatte
980304	Meißel 300 x 25 mm
34215616	Schleifkorn zum Trockenbohren



## Bohrmotor DME17DP

Kernbohrungen bis Ø 200 mm



2-Gang-Getriebe mit zuschaltbarem Softschlag für optimale Bohrleistung



Eingebaute Staubabsaugung für eine saubere Arbeitsumgebung



Hand- als auch bohrständergeführt einsetzbar

Der DME17 ist ein 2-Gang-Trockenbohrmotor für Bohrdurchmesser bis 200 mm. Der leistungsstarke 2,0 kW Motor, in Kombination mit dem zuschaltbaren Softschlag, steigert die Bohrleistung in armiertem Beton oder in sonstigen harten Materialien. Die Maschine kann sowohl handgeführt als auch bohrständergeführt betrieben werden. Die kompakte

Bauweise, das geringe Gewicht und das eingebaute Staubabsaugsystem machen die Kernbohrmaschine sehr benutzerfreundlich. Das Besondere an diesem Modell ist, dass es in drei Geschwindigkeitsversionen (Standard, Langsam und Schnell) erhältlich ist und damit verschiedenste Kundenbedürfnisse optimal abdeckt.

# System & Zubehör

## Technische Daten

Bohrmotor	DME17DP	DME17DP-L	DME17DP-S
Nennspannung / Frequenz		230 V / 50-60 Hz	
Artikel-Nr.	11000001	11000002	11000003
Bohrdurchmesserbereich	30-180 mm	40-200 mm	30-120 mm
Max. Bohrdurchmesser in armiertem Beton	150 mm	180 mm	100 mm
Nennleistung		2,0 kW	
Drehzahlen	700/1700 1/min	540/1200 1/min	900/1700 1/min
Schlagfrequenz	14000/34000 1/min	10800/24000 1/min	16200/30600 1/min
Motorkühlung		Luft	
Werkzeugaufnahme		1 ¼"	
Operation		Handgeführt / bohrständergeführt	
Anwendung		Trocken	
Elektronische Überlastsicherung		•	
Mechanische Überlastsicherung		•	
Bohrständeraufnahme		Spannhals 60 mm	
<b>Maße &amp; Gewicht</b>			
Länge		510 mm	
Breite		110 mm	
Höhe		160 mm	
Gewicht		5 kg	

## System & Zubehör

System & Zubehör		Zubehör	
11000002	Bohrmotor DME17DP-L	10985334	Zentrierspitze 250-350 mm
10990100	Bohrständer DRU160 trocken	10984446	Zentrierspitze 450 mm
10995437	Bohrkronenzentrierung für DRU160		
		10994032	Adapter 1 ¼" > M16
10995087	ModulDrill™ Spannhals-Adapterplatte	10983964	Absaugadapter M16
		10983845	Zentrierspitze 140 mm
		10986189	Zentrierspitze 233 mm
		10986190	Bandschlüssel
		497322	Schärfplatte
		980304	Meißel 300 x 25 mm
		34215616	Schleifkorn zum Trockenbohren



★★  
STANDARD

## Bohrmotor DME22SU

Kernbohrungen bis Ø 180 mm



3-Gang-Getriebe für optimale Drehzahlen



Trockenbohren mit dem beiliegenden M16-Adapter



Verpackt im praktischen Transportkoffer

Der Bohrmotor DME22SU eignet sich ideal für Elektro- und Installationsarbeiten. Er verfügt über ein 3-Gang-Getriebe und eine variable Geschwindigkeitseinstellung mit Softstart. Integrierte

Überlastsicherungen und der PRCD-Personenschutzschalter gewährleisten ein sicheres Arbeiten. Mittels beiliegendem M16-Adapter sind auch Trockenbohrungen möglich.

# System & Zubehör

## Technische Daten

Bohrmotor DME22SU	
Nennspannung / Frequenz	230 V / 50–60 Hz 110 V / 50–60 Hz
Artikel-Nr.	10993027 10993028
Bohrdurchmesserbereich	20–180 mm
Nennleistung	2,2 kW
Nennstrom	9,5 A 18 A
Lastdrehzahl	400/750/1 550 1/min
Leerlaufdrehzahl	850/1 650/3 450 1/min
Motorkühlung	Luft
Werkzeugaufnahme (außen)	1 ¼"
Werkzeugaufnahme (innen)	½"
Operation	Handgeführt / bohrständergeführt
Anwendung	Nass / trocken
Elektronische Überlastsicherung	•
Mechanische Überlastsicherung	•
PRCD Schutzschalter	•
Bohrständeraufnahme	Spannhals 60 mm

## Maße & Gewicht

Länge	552 mm
Breite	110 mm
Höhe	150 mm
Gewicht	6,0 kg

## System & Zubehör

Kernbohrsystem mit DRU160 Bohrständler	
10993027	Bohrmotor DME22SU
10987400	Bohrständler DRU160
11002077	Spannspindel-Befestigung
Zubehör	
400439	Verlängerung ½" 100 mm
359475	Verlängerung ½" 200 mm
359476	Verlängerung ½" 300 mm
889232	Verlängerung ½" 400 mm
707230	Verlängerung ½" 500 mm
378198	Verlängerung 1 ¼" 100 mm
359471	Verlängerung 1 ¼" 200 mm
359472	Verlängerung 1 ¼" 300 mm
359473	Verlängerung 1 ¼" 400 mm
359474	Verlängerung 1 ¼" 500 mm
10983964	Absaugadapter M16
10983845	Zentrierspitze 140 mm
10986189	Zentrierspitze 233 mm
10986190	Bandschlüssel



## Bohrmotoren DME20PW | DME20PU

Kernbohrungen bis Ø 180 mm



Kompaktes und ergonomisches Design



Leistungs- und Serviceanzeige sowie Nivellierhilfe



Schnelles Umrüsten zwischen Nass- und Trockenbohren bei DME20PU

Der Bohrmotor DME20 bietet im Leistungssegment bis 2 kW eine beeindruckende Bohrleistung. Die mechanische und elektronische Überlastsicherung sowie das Vollmetallgehäuse sorgen für eine hohe Zuverlässigkeit. Eingebaute Leistungs-/

Serviceanzeigen und die Nivellierhilfe ermöglichen zudem eine einfache Bedienung. Der Bohrmotor ist sehr universell einsetzbar und deckt vielseitigste Anwendungsbereiche ab: hand-/bohrständergeführt sowie nass/trocken (DME20PU).

# System & Zubehör

## Technische Daten

Bohrmotoren	DME20PW		DME20PU	
	Nennspannung / Frequenz	230 V / 50 Hz	110 V / 60 Hz	230 V / 50 Hz
Artikel-Nr.	10992077	10992078	10992079	10992080
Bohrdurchmesserbereich	15–180 mm			
Nennleistung	2,0 kW			
Nennstrom	9,5 A	18 A	9,5 A	18 A
Lastdrehzahl	520/1 400/2 900 1/min			
Leerlaufdrehzahl	830/2 200/4 600 1/min			
Motorkühlung	Luft			
Werkzeugaufnahme (außen)	1 ¼"			
Werkzeugaufnahme (innen)	½"			
Operation	Handgeführt / bohrständergeführt			
Anwendung	Nass		Nass	
Elektronische Überlastsicherung			•	
Mechanische Überlastsicherung			•	
PRCD Schutzschalter			•	
Leistungsanzeige			•	
Serviceanzeige			•	
Bohrständeraufnahme	Spannhals 60 mm			
<b>Maße &amp; Gewicht</b>				
Länge	435 mm		450 mm	
Breite	115 mm			
Höhe	300 mm			
Gewicht	6,3 kg		6,5 kg	

## System & Zubehör

Kernbohrsystem mit DRU160 Bohrständer	
10992077	Bohrmotor DME20PW
10992079	Bohrmotor DME20PU
10987400	Bohrständer DRU160
976014	Vakuum Satz
10999500	VPE600 Vakuumpumpe 230 V EU/CH
975381	Vakuum-Schlauch 3 m komplett
<b>Zubehör</b>	
400439	Verlängerung ½" 100 mm
359475	Verlängerung ½" 200 mm
359476	Verlängerung ½" 300 mm
889232	Verlängerung ½" 400 mm
707230	Verlängerung ½" 500 mm
378198	Verlängerung 1 ¼" 100 mm
359471	Verlängerung 1 ¼" 200 mm
359472	Verlängerung 1 ¼" 300 mm
359473	Verlängerung 1 ¼" 400 mm
359474	Verlängerung 1 ¼" 500 mm
10996327	Zentrierspitze 250–300 mm
10996328	Zentrierspitze 400–450 mm
963339	Antifriction-Element 1 ¼", max. 2,4 kW
974984	Alu-Auflagering 1 ¼"



## Bohrmotor DME33MW

Kernbohrungen bis  $\varnothing$  450 mm

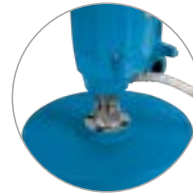

Großer Bohrdurchmesserbereich bis 450 mm



Leistungs- und Serviceanzeige sowie Nivellierhilfe



Praktischer Tragegriff

Der DME33 ist dank der optimalen Drehmomentabstimmung ein extrem leistungsstarker Bohrmotor mit beeindruckender Produktivität. Die mechanische und elektronische Überlastsicherung sowie das Vollmetallgehäuse

sorgen für eine hohe Zuverlässigkeit. Eingebaute Leistungs-/Serviceanzeigen und die Nivellierhilfe ermöglichen zudem eine einfache Bedienung.



# System & Zubehör

## Technische Daten

Bohrmotoren	DME33MW	
Nennspannung / Frequenz	230 V / 50 Hz	110 V / 60 Hz
Artikel-Nr.	10992085	10992086
Bohrdurchmesserbereich	50–450 mm	
Nennleistung	3,3 kW	
Nennstrom	15,9 A	30 A
Lastdrehzahl	180/430/750 1/min	
Leerlaufdrehzahl	360/820/1 240 1/min	
Motorkühlung	Luft	
Werkzeugaufnahme	1 ¼"	
Operation	Bohrständergeführt	
Anwendung	Nass	
Elektronische Überlastsicherung	•	
Mechanische Überlastsicherung	•	
PRCD Schutzschalter	•	
Leistungsanzeige	•	
Serviceanzeige	•	
Bohrständeraufnahme	ModulDrill™	

## Maße & Gewicht

Länge	575 mm
Breite	145 mm
Höhe	185 mm
Gewicht	13,7 kg

## System & Zubehör

Kernbohrsystem mit DRA400 (Dübelfuß aus Stahl)	
10992085	Bohrmotor DME33MW
10987600	Bohrständer DRA400
964906	ModulDrill™-Distanzplatte Ø +180 mm
11002077	Spannspindel-Befestigung Beton

## Kernbohrsystem mit DRU400 (Dübel-Vakuumfuß)

10992085	Bohrmotor DME33MW
10984600	Bohrständer DRU400
977368	Vakuum Satz
10999500	VPE600 Vakuumpumpe 230 V EU/CH
975381	Vakuum-Schlauch 3 m komplett

## Zubehör

378198	Verlängerung 1 ¼" 100 mm
359471	Verlängerung 1 ¼" 200 mm
359472	Verlängerung 1 ¼" 300 mm
359473	Verlängerung 1 ¼" 400 mm
359474	Verlängerung 1 ¼" 500 mm
969138	Adapter 1 ¼" außen – ½" innen
400439	Verlängerung ½" 100 mm
359475	Verlängerung ½" 200 mm
359476	Verlängerung ½" 300 mm
889232	Verlängerung ½" 400 mm
10992646	Leichtlöseelement



## Bohrmotor DME52UW

Kernbohrungen bis  $\varnothing$  500 mm



Kraftvoller 5,2 kW Motor am 400 V 3-Phasen Netz



3-Gang-Getriebe mit Ölbad-schmierung, Überlastkupp-lung und Ölpumpe



Robuste Folientastatur, LED Leistungsanzeige und Softstart-Funktion

Der DME52UW ist ein kraftvoller, wasser-gekühlter 3-Phasen Bohrmotor. Seine 5,2 kW weisen zusammen mit dem ölbadgeschmierten Schaltgetriebe optimale Drehzahlen und Drehmoment für eine hohe Bohrleistung bis max. Durchmesser von 500 mm auf. Vollmetallgehäuse, Überlastkupplung

und thermischer Motorschutz, sowie IP 55- Schutzklasse garantieren maximale Zuverlässigkeit und Betriebssicherheit. LED-Leistungsanzeige, Softstart-Funktion und Leichtlöseelement sorgen für anwenderfreundliche Bedienung.

# System & Zubehör

## Technische Daten

<b>Bohrmotor DME52UW</b>	
Nennspannung/Frequenz	400 V / 50-60 Hz
Artikel-Nr.	10998818
Bohrdurchmesserbereich	110–500 mm
Max. Bohrdurchmesser mit Distanzplatten	500 mm
Nennleistung	5,2 kW
Nennstrom	9,5 A
Lastdrehzahl	140/280/430 1/min
Leerlaufdrehzahl	140/280/430 1/min
Motorkühlung	Wasser
Werkzeugaufnahme	1 ¼"
Operation	Bohrständergeführt
Anwendung	Nass
Mechanische Überlastsicherung	•
Elektronische Überlastsicherung	•
Bohrständeraufnahme	Universalplatte

## Maße & Gewicht

Länge	580 mm
Breite	150 mm
Höhe	170 mm
Gewicht	22,9 kg

## System & Zubehör

<b>Kernbohrsystem mit DRA500 (Dübelfuss aus Stahl)</b>	
10998818	Bohrmotor DME52UW
10987700	Bohrständer DRA500
977464	ModulDrill-Montageplatte
964907	ModulDrill-Distanzplatte Ø +250 mm
11002077	Spannspindel-Befestigung Beton

## Zubehör

<b>Kernbohrsystem</b>	
378198	Verlängerung 1 1/4" 100 mm
359471	Verlängerung 1 1/4" 200 mm
359472	Verlängerung 1 1/4" 300 mm
359473	Verlängerung 1 1/4" 400 mm
359474	Verlängerung 1 1/4" 500 mm

# Bohrhammer DHE32

Universal-Bohrhammer bis Ø 32 mm



900 W Kombi-Bohrhammer zum Bohren, Hammerbohren und Meißeln



Werkzeug-Schnellwechselsystem für SDS Plus-Bohreraufnahme



Ideal zum Dübel setzen

Der 900 Watt starke Kombi-Bohrhammer DHE32 verfügt über die vier Funktionen Bohren, Hammerbohren, Meißeln und Meißeljustierung und ist damit der perfekte Allrounder für leichte Stemmarbeiten sowie zum Dübel setzen. Dank des Werkzeug-Schnellwechselsystems, der

werkzeuglosen Bohrfutter-Abnahme sowie dem Gasgebeschalter und der Dauerfunktion ist dieses Modell einfach zu bedienen. Die vibrationsarme Arbeitsweise in Kombination mit der hohen Schlagenergie und dem verdrehsicheren Zusatzhandgriff tragen zu einer hohen Ergonomie bei.

# System & Zubehör

## Technische Daten

Max. Bohr-Ø in Beton	32 mm
Max. Bohr-Ø in Mauerwerk (HM Bohrkronen)	82 mm
Max. Bohr-Ø in Stahl	13 mm
Max. Bohr-Ø in Holz	32 mm
Werkzeugaufnahme	SDS-plus
Bohrfutter-Spannweite	1,5 – 13 mm

## Antrieb

Antrieb / Motor	Elektrisch
Spannung / Frequenz	220-240V / 50-60 Hz
Nennleistung	900 W
Leerlaufdrehzahl	0 – 850 / min
Leerlaufschlagzahl	0 – 3700 / min
Max. Einzelschlagenergie	4,8 J

## Maße & Gewicht

Länge	400 mm
Breite	86 mm
Höhe	235 mm
Gewicht	4,6 kg
Kabellänge	4 m

## System & Zubehör

<b>Bohrhammer DHE32</b>	
11002624	Bohrhammer DHE32 / 230 V inkl. 16 mm Bohrer





# Bohrgetriebe Elektrisch DGB1000

Kernbohrungen bis Ø 1 000 mm



Für Großlochbohrungen optimierte Bohrkronenaufnahme

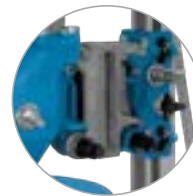

ModulDrill™-Schnellspannsystem für schnelle, einfache und sichere Befestigung



Bohrungen bis Durchmesser 1 000 mm mit ModulDrill™-Distanzplatten

Dem Tyrolit Modularitätsprinzip verpflichtet, generiert das DGB1000 im Zusammenspiel mit wahlweise elektrischem Hochfrequenzmotor sowie

hydraulischen Standardmotoren über 8 Getriebestufen – zwei Gänge am Bohrgetriebe und bis zu vier Stufen über den jeweiligen Antrieb – optimale

Drehzahlen und eine beindruckende Leistung. Mit optimierter Bohrkronenaufnahme für große Durchmesser und hohe Drehmomente.

## Technische Daten

### Modulares Bohrgetriebe

Nennleistung (32 A)	20 kW
Motorleistung S1 (32 A)	17 kW
Bohrbereich mit DRA500	150–500 mm
Bohrbereich mit BC-2	150–1 000 mm

### Maße & Gewicht

Länge	338 mm
Breite	213 mm
Höhe	226 mm
Gewicht	15,7 kg

### Ausführung

2-Stufen Getriebe
Spezielle Großloch-Bohrkronenaufnahme
ModulDrill™-Schnellspannsystem

# Systemempfehlung

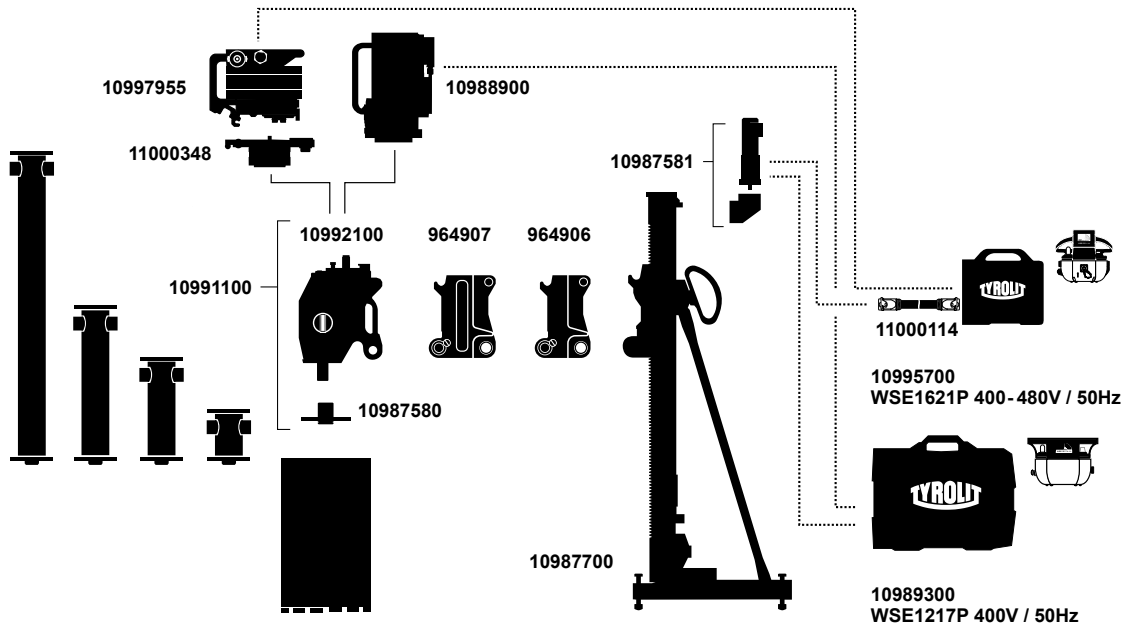

Kernbohrsystem elektrisch von Ø 150 mm bis Ø 500 mm

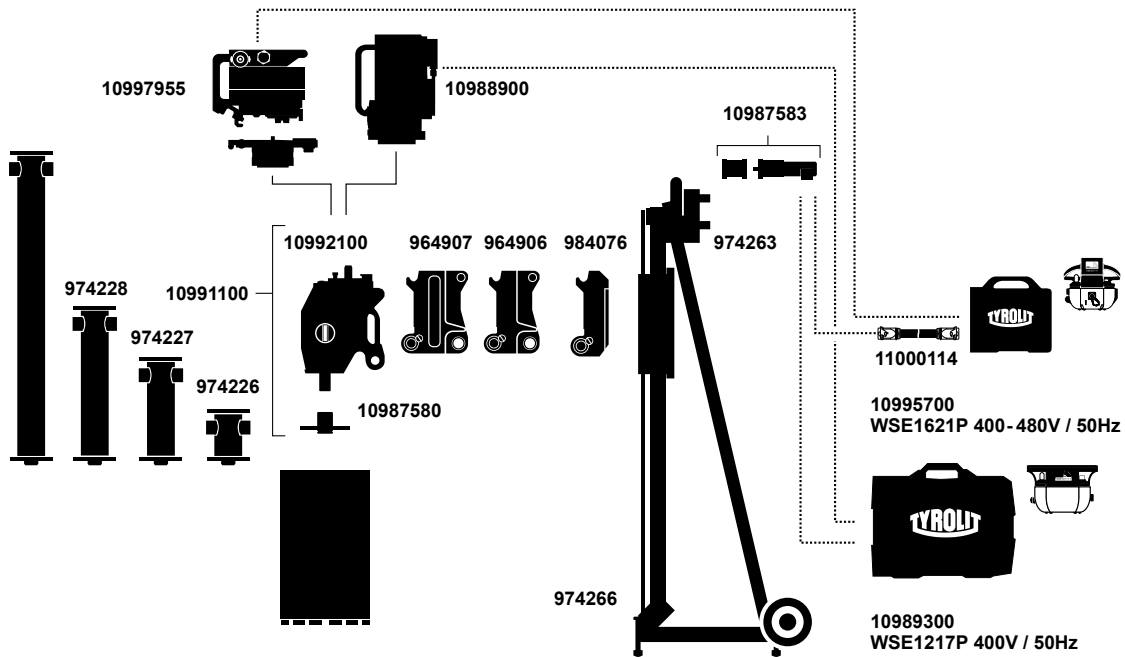

Kernbohrsystem elektrisch von Ø 150 mm bis Ø 1 000 mm



# Bohrgetriebe Hydraulisch DGB1000

Kernbohrungen bis Ø 1 000 mm



Für Großlochbohrungen opti-  
mierte Bohrkronenaufnahme



ModulDrill™-Schnellspann-  
system für schnelle, einfache  
und sichere Befestigung



Bohrungen bis Durchmesser  
1 000 mm mit ModulDrill™-  
Distanzplatten

Dem Tyrolit Modularitätsprinzip ver-  
pflichtet, generiert das DGB1000 im  
Zusammenspiel mit wahlweise elek-  
trischem Hochfrequenzmotor sowie

hydraulischen Standardmotoren über  
8 Getriebestufen – zwei Gänge am  
Bohrgetriebe und bis zu vier Stufen  
über den jeweiligen Antrieb – optimale

Drehzahlen und eine beindruckende  
Leistung. Mit optimierter Bohrkronen-  
aufnahme für große Durchmesser und  
hohe Drehmomente.

## Technische Daten

### Modulares Bohrgetriebe

Leistung	20 kW / 25 kW
Bohrbereich mit DRA500	150–500 mm
Bohrbereich mit BC-2	150–1 000 mm

### Ausführung

2-Stufen Getriebe
Spezielle Großloch-Bohrkronenaufnahme
ModulDrill™-Schnellspannsystem

### Maße & Gewicht

Länge	338 mm
Breite	213 mm
Höhe	226 mm
Gewicht	15,7 kg

# Systemempfehlung

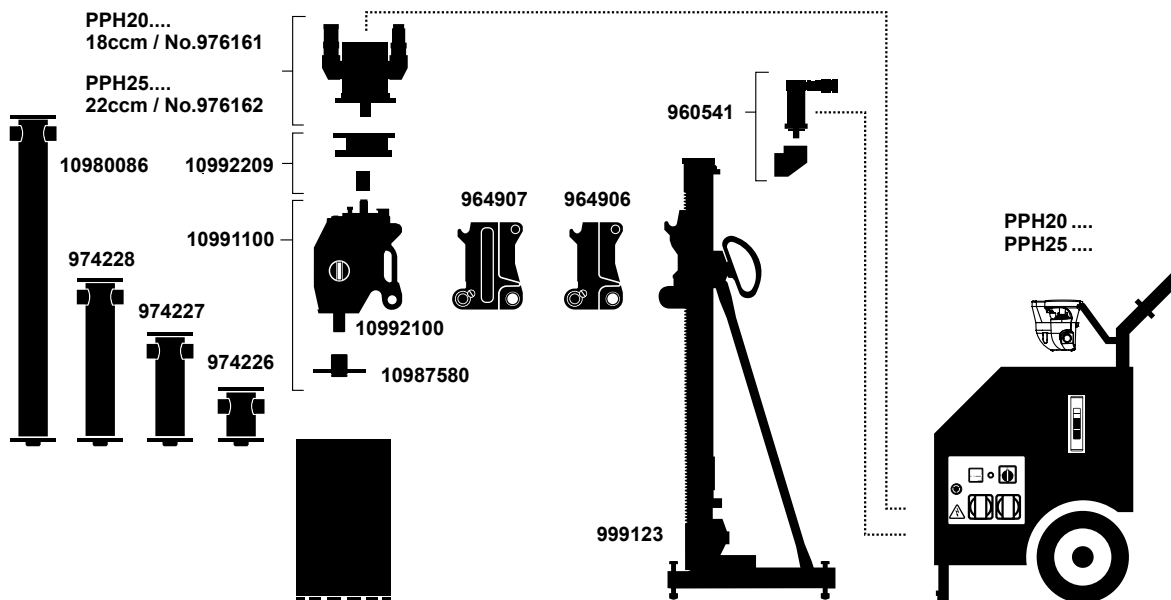

Kernbohrsystem hydraulisch von Ø 150 mm bis Ø 500 mm

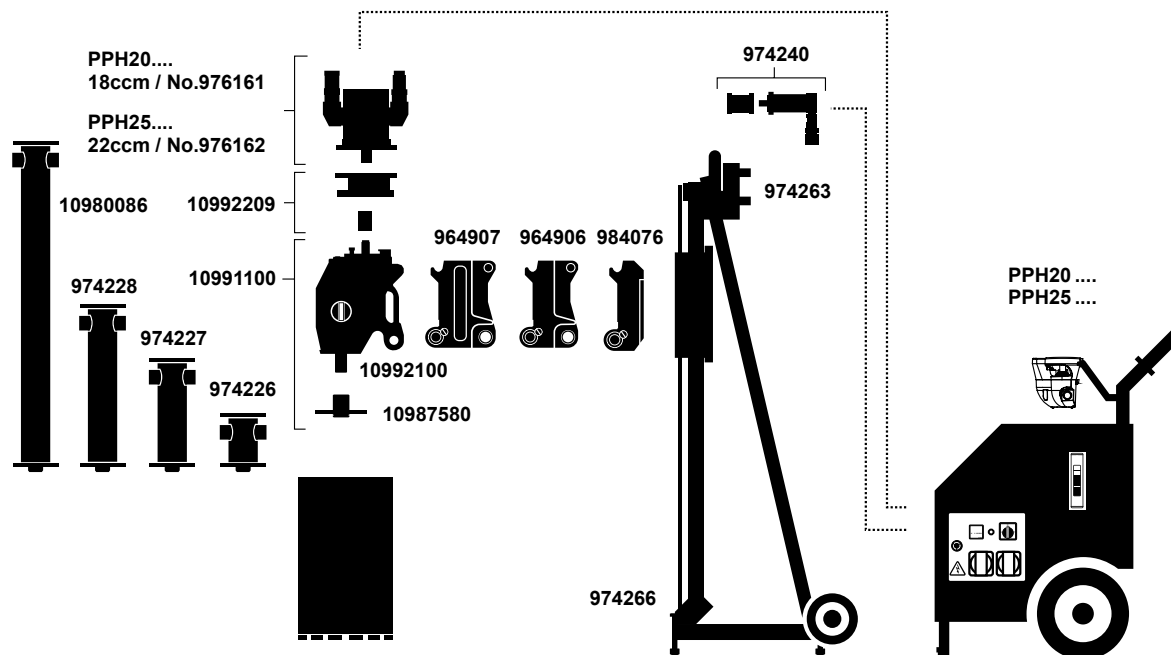

Kernbohrsystem hydraulisch von Ø 150 mm bis Ø 1 000 mm

★ ★  
STANDARD

## Kernbohrsystem DRS162

Kernbohrungen bis Ø 162 mm



Leistungsstarker  
2,5 kW Motor



1 Gang für Bohrdurchmesser  
bis 162 mm



Platzsparende Befestigungs-  
möglichkeit über Dübelfuß

Das Bohrsystem DRS162 ist das ideale Kernbohrer-Einstiegsmodell. Bohrmotor und Bohrstander sind optimal aufeinander abgestimmt und bilden eine Einheit. Die fix eingestellte Drehzahl und die kompakte Leichtbauweise garantieren eine einfache

Handhabung und Benutzerfreundlichkeit. Ein integrierter PRCD-Personenschutzschalter sorgt für maximale Sicherheit. Optionale Vakuumplatte bietet mehr Flexibilität bei Systembefestigung.

# System & Zubehör

## Technische Daten

<b>Bohrständer (im System integriert)</b>	
Bohrdurchmesserbereich	40–162 mm
Max. Bohrkronenlänge	556 mm

<b>Bohrmotor (im System integriert)</b>	
Bohrdurchmesserbereich in Beton ca.	40–162 mm
Nennleistung	2,5 kW
Nennstrom	11,5 A
Nennspannung / Frequenz Standard	230 V / 50 Hz
Lastdrehzahl	450 1/min
Kühlung	Luftkühlung
Werkzeugaufnahme Außengewinde	1 ¼"
Werkzeugaufnahme Innengewinde	½"
Operation	Bohrständergeführt
Anwendung	Nass
Elektronische Überlastsicherung	
Mechanische Überlastsicherung	
PRCD Schutzschalter	

## Ausführung

Dübelfuß aus Aluminium
Vorschub mittels Handkurbel
Verstellfüße (M12)
1 Handgriff
Motor fix integriert

## Maße & Gewicht

Länge	365 mm
Breite	185 mm
Höhe	855 mm
Gewicht (Kernbohrsystem)	15,5 kg

## System & Zubehör

<b>Kernbohrsystem DRS162</b>	
10990700	Kernbohrsystem DRS162 / 230 V (Dübelfuß)
10993966	Spannspindel-Befestigung

<b>Zubehör</b>	
974270	Bohrkronen-Ausbauvorrichtung
977353	Bohrkern-Ausbauvorrichtung
11002624	Bohrhammer DHE32 / 230 V inkl. 16 mm Bohrer
10991465	Wasserdruckbehälter 10 l
10993961	Vakuumpatte komplett
10999500	VPE600 Vakuumpumpe 230 V EU/CH
975381	Vakuum-Schlauch 3 m komplett





## Kernbohrsystem DRS250

Kernbohrungen bis Ø 250 mm



Bohrdurchmesser bis  
250 mm mit 2-Gang-  
Getriebe



Leistungsstarker  
2,5 kW Motor



Platzsparende Befestigungs-  
möglichkeit über Dübelfuß

Das Bohrsystem DRS250 kombiniert Einfachheit mit einem großen Bohrdurchmesser-Bereich. Bohrmotor und Bohrstander sind aufeinander abgestimmt und bilden eine Einheit. Das 2-Gang-Ölbadgetriebe sorgt für perfekte Schmierung in allen Arbeitspositionen sowie ein optimal abgestimmtes Drehmoment-zu-Drehzahl

Verhältnis. Die kompakte und leichte Bauweise garantiert einfache Handhabung und Benutzerfreundlichkeit. Die mechanische Rutschkupplung und der integrierte PRCD-Personenschutzschalter sorgen für maximale Sicherheit. Eine optionale Vakuumplatte bietet mehr Flexibilität bei der Systembefestigung.

# System & Zubehör

## Technische Daten

<b>Bohrständer (im System integriert)</b>	
Bohrdurchmesserbereich	50 - 250 mm
Max. Bohrkronenlänge	600 mm
<b>Bohrmotor (im System integriert)</b>	
Nennleistung	2,5 kW
Nennstrom	11,5 A
Nennspannung / Frequenz	230 V / 50 - 60 Hz
Lastdrehzahl	360 / 850 1/min
Kühlung	Luftkühlung
Werkzeugaufnahme	1 ¼"
Operation	Bohrständergeführt
Anwendung	Nass
Mechanische Überlastsicherung	
PRCD Schutzschalter	

## Ausführung

Dübelfuß aus Aluminium
Vorschub mittels Handkurbel
Verstellfüße (M12)
Tragegriff
Motor demontierbar

## Maße & Gewicht

Länge	295 mm
Breite	195 mm
Höhe	1 069 mm
Gewicht (Kernbohrsystem)	25,6 kg

## System & Zubehör

<b>Kernbohrsystem DRS250</b>	
10999880	Kernbohrsystem DRS250 / 230 V (Dübelfuß)
10993966	Spannspindel-Befestigung
<b>Zubehör</b>	
974270	Bohrkronen-Ausbauvorrichtung
977353	Bohrkern-Ausbauvorrichtung
11002624	Bohrhammer DHE32 / 230 V inkl. 16 mm Bohrer
10991465	Wasserdruckbehälter 10 l
975378	Vakuumpatte komplett
10999500	VPE600 Vakuumpumpe 230 V EU/CH
975381	Vakuum-Schlauch 3 m komplett
11000617	Fahrchassis DRS250

★ ★  
STANDARD

## Bohrständer DRA150

Kernbohrungen bis Ø 152 mm



Integrierter Zentrumszeiger



Kompakter Dübelfuß

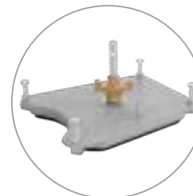

Optionale Vakuumplatte

Der DRA150 eignet sich hervorragend für Elektro- und Installationsarbeiten. Dieser Bohrständer ist für 550 mm lange Bohrkronen und

Winkelbohrungen geeignet. Ein Zentrumszeiger, eine Wasserwaagenlibelle und ein Tragegriff vereinfachen die Handhabung.

# System & Zubehör

## Technische Daten

### Bohrständer DRA150

Bohrdurchmesserbereich	20–152 mm
Max. Bohrkronenlänge	550 mm

### Ausführung

Dübelfuß
Vorschub mittels Handkurbel
Schrägverstellbarkeit 90°–45°
Zentrumszeiger
Winkelanzeige
Wasserwaage-Libelle
Verstellfüße
Handgriff
Spannhals Ø 60 mm

### Maße & Gewicht

Länge	330 mm
Breite	240 mm
Höhe	950 mm
Gewicht	9,5 kg

## System & Zubehör

### Kernbohrsystem mit DRA150

10993967	Bohrständer DRA150
10993027	Elektrischer Bohrmotor DME22SU
10993966	Spannspindel-Befestigung

### Zubehör

10993961	Vakuumpumpe komplett
10999500	VPE600 Vakuumpumpe 230 V EU/CH
975381	Vakuum-Schlauch 3 m komplett
11002624	Bohrhammer DHE32 / 230 V inkl. 16 mm Bohrer
10993964	Wassersammelring komplett Ø 152 mm
10993965	Dichtgummi Ø 152 mm
974270	Bohrkronen-Ausbauvorrichtung
977353	Bohrkern-Ausbauvorrichtung
10991465	Wasserdruckbehälter 10 l

★★★  
PREMIUM

## Bohrständer DRU160

Kernbohrungen bis Ø 160 mm



Exaktes Arbeiten durch hochwertigen Support mit stabiler Rollenführung



Universeller Einsatzbereich dank Schrägverstellbarkeit 90°-45°



Effiziente Bohrständerausrichtung mittels serienmäßigen Zentrumszeigers

Der DRU160 ist das Leichtgewicht unter den Bohrständen bis Ø 160 mm. Das standardisierte Spannhalssystem ermöglicht die schnelle Montage gängiger Bohrmaschinen. Zudem steigern ein Zentrumszeiger, eine Winkelanzeige und eine

Wasserwaagenlibelle die Benutzerfreundlichkeit und helfen, wertvolle Zeit bei der Bohrständerausrichtung zu sparen. Die Dübel- oder Vakuumbefestigungsmöglichkeit erhöht außerdem die Anwendungsflexibilität.

# System & Zubehör

## Technische Daten

<b>Bohrständer DRU160</b>	
Bohrdurchmesserbereich	15–160 mm
Max. Bohrdurchmesser mit Wassersammelring	130 mm
Max. Bohrkronenlänge	560 mm

## Ausführung

Dübel-Vakuumfuß aus Aluminium
Vorschub mittels Handkurbelkreuz
Schrägverstellbarkeit 90°–45°
Zentrumszeiger
Winkelanzeige
Wasserwaage-Libelle
Verstellfüße (M12)
Einstell- und auswechselbare Rollenführungen
2 Handgriffe
Spannhals Ø 60 mm

## Maße & Gewicht

Länge	400 mm
Breite	200 mm
Höhe	866 mm
Gewicht	9 kg

## Systemvorschlag

<b>Kernbohrsystem mit DRU160</b>	
10987400	Bohrständer DRU160
10992077	Elektrischer Bohrmotor DME20PW
976014	Vakuum Satz
10999500	VPE600 Vakuumpumpe 230 V EU/CH
975381	Vakuum-Schlauch 3 m komplett

## System & Zubehör

<b>Zubehör</b>	
976014	Vakuum Satz
10999500	VPE600 Vakuumpumpe 230 V EU/CH
975381	Vakuum-Schlauch 3 m komplett
977394	Schnellspannspreiss, 1,7–3,1 m
977448	Klemmbride zu Schnellspannspreiss, 1,7–3,1 m
11000588	Spannspindelbefestigung für Vakuumfuß
11000589	Spannspindel-Befestigung KS, für Vakuumfuß
11002624	Bohrhammer DHE32 / 230 V inkl. 16 mm Bohrer
976136	Wassersammelring komplett Ø 70 mm
976134	Wassersammelring komplett Ø 130 mm
977437	Wasserringhalter inkl. Anbohrzentrierung
977348	Dichtgummi Ø 70 mm
976128	Dichtgummi Ø 130 mm
974270	Bohrkronen-Ausbauvorrichtung
977353	Bohrkern-Ausbauvorrichtung
976616	Werkzeugtasche
10991465	Wasserdruckbehälter 10 l



★★★  
PREMIUM

## Bohrständer DRA250 | DRU250

Kernbohrungen bis Ø 250 mm



ModulDrill™-Schnellspannsystem – schnelle, einfache und sichere Bohrmotorbefestigung



Ermüdungsfreies, ergonomisches Arbeiten dank Vorschub-Feingetriebe (i=1:3,5)

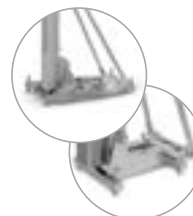

DRU250 mit Dübel-Vakuumsfuß aus Aluminium. Bohren auf engstem Raum mit Stahl-Dübelfuß DRA250

Die Bohrständer DRA250 | DRU250 bieten durch solide Verarbeitung und robuste Bohrsäulen-Breitverzahnung eine beeindruckende Stabilität und Bohrleistung. Der optimierte Support mit stabiler Rollenführung garantiert ein präzises Bohren. Das bewährte

ModulDrill™-Schnellspannsystem ermöglicht die schnelle und sichere Montage von Bohrmotoren. Zudem steigern ein Zentrumszeiger (DRU250), eine Winkelanzeige und ein Zweigang-Vorschubgetriebe die Benutzerfreundlichkeit und helfen,

wertvolle Arbeitszeit zu sparen. Die kompakte Leichtbauweise für einfachen Transport sowie Auf- und Abbau rundet das System ab.

# System & Zubehör



## Technische Daten

Bohrständer	DRA250	DRU250
Bohrdurchmesserbereich	40–250 mm	
Max. Bohrdurchmesser mit Wassersammelring	200 mm	
Max. Bohrkronenlänge	600 mm	582 mm

### Ausführung

Dübel-Vakuumfuß aus Aluminium (DRU250)		
Dübelfuß aus Stahl (DRA250)		
Zweigang-Vorschubgetriebe $i=1:1$ & $i=1:3,5$		
Vorschub mittels Handkurbelkreuz		
Schrägverstellbarkeit 90°–45°		
Zentrumszeiger (DRU250)		
Winkelanzeige		
Wasserwaage-Libelle		
Verstellfüße (M12)		
Einstell- und auswechselbare Rollenführungen		
Handgriffe	1 Stück	2 Stück
ModulDrill™-Schnellspannsystem		

### Maße & Gewicht

Länge	305 mm	447 mm
Breite	205 mm	250 mm
Höhe	933 mm	908 mm
Gewicht	17 kg	14 kg

## Systemvorschlag

### Kernbohrsystem mit DRA250 (Dübelfuß aus Stahl)

10987500	Bohrständer DRA250
10992085	Elektrischer Bohrmotor DME33MW
11002077	Spannspindel-Befestigung Beton

### Zubehör DRA250

975378	Vakuumplatte komplett
10999500	VPE600 Vakuumpumpe 230 V EU/CH
975381	Vakuum-Schlauch 3 m komplett

961614	Spriess-Deckel
977394	Schnellspannspriess, 1,7–3,1 m
977448	Klemmbride zu Schnellspannspriess, 1,7–3,1 m
11002077	Spannspindel-Befestigung Beton
977464	ModulDrill™-Montageplatte
11002624	Bohrhammer DHE32 / 230 V inkl. 16 mm Bohrer
974270	Bohrkronen-Ausbauvorrichtung
977353	Bohrkern-Ausbauvorrichtung
977392	Fahrchassis
967588	Werkzeugtasche
10991465	Wasserdruckbehälter 10 l

### Kernbohrsystem mit DRU250 (Dübel-Vakuumfuß)

10984500	Bohrständer DRU250
10992085	Elektrischer Bohrmotor DME33MW
960795	Vakuum Satz
10999500	VPE600 Vakuumpumpe 230 V EU/CH
975381	Vakuum-Schlauch 3 m komplett

### Zubehör DRU250

960795	Vakuum Satz
10999500	VPE600 Vakuumpumpe 230 V EU/CH
975381	Vakuum-Schlauch 3 m komplett
961614	Spriess-Deckel
977394	Schnellspannspriess, 1,7–3,1 m
977448	Klemmbride zu Schnellspannspriess, 1,7–3,1 m
11000588	Spannspindelbefestigung für Vakuumfuß
11000589	Spannspindel-Befestigung KS, für Vakuumfuß
977464	ModulDrill™-Montageplatte
11002624	Bohrhammer DHE32 / 230 V inkl. 16 mm Bohrer
10988902	Wassersammelring komplett Ø 200 mm
960785	Wasserringhalter inkl. Anbohrzentrierung
960693	Dichtgummi Ø 200 mm
974270	Bohrkronen-Ausbauvorrichtung
977353	Bohrkern-Ausbauvorrichtung
977392	Fahrchassis
967588	Werkzeugtasche
10991465	Wasserdruckbehälter 10 l

★ ★  
STANDARD

## Bohrständer BY

Kernbohrungen bis Ø 300 mm



2-Säulen-Führungsprinzip  
mit Kettenantrieb



Fixe, ergonomische Position  
vom Handrad



Kompakte Bauweise  
ohne Abstützstangen

Der BY Doppelrohr-Bohrständer ist äußerst stabil, aber leicht gebaut. Das präzise Führungsprinzip ermöglicht Schrägbohrungen in jedem beliebigen Winkel. Dieser besonders kompakte Kernbohrständer kann mit den

verschiedensten Elektrobormotoren kombiniert werden. Durch einen Modularausbau kann der Bohrständer auch für das leistungsfähigere, hydraulische Bohren eingesetzt werden.

# System & Zubehör

## Technische Daten

<b>Bohrständer BY</b>	
Bohrdurchmesserbereich	80 - 300 mm
Max. Bohrkronenlänge	520 mm

## Ausführung

2-Säulen-Führungsprinzip
Kettenantrieb
Schrägverstellbarkeit 0° – 90°
Vorschub mittels Handrad
Ergonomische Position vom Handrad
Dübelfuß aus Stahl
ModulDrill™-Schnellspannsystem
Optionales Vorschubgetriebe 1:3
Optionale Doppelstützstange

## Maße & Gewicht

Länge	410 mm
Breite	230 mm
Höhe	1 115 mm
Gewicht (Kernbohrsystem)	21 kg

## System & Zubehör

<b>Systemvorschlag</b>	
974229	Bohrständer BY
977462	Handrad
984076	MudulDrill™-Anbauplatte
10992085	Bohrmotor DME33MW
974238	Vorschubgetriebe 1:3 (optional)
976139	Doppelstützstange (optional)

## Zubehör

11002077	Spannspindel-Befestigung Beton
11002624	Bohrhammer DHE32 / 230 V inkl. 16 mm Bohrer
974270	Bohrkronen-Ausbauvorrichtung
977353	Bohrkern-Ausbauvorrichtung
10991465	Wasserdruckbehälter 10 l



## Kernbohrsystem DRU350

Kernbohrungen bis Ø 350 mm

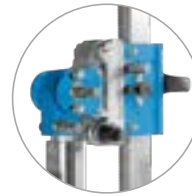

Maximale Flexibilität dank 360° drehbarer Bohr- und Spriess-Säule



Schneller Auf- und Abbau dank innovativem Teleskop-Klemmsystem



Problemlose Durchführung von Schrägbohrungen aufgrund intelligenter Konstruktion

Der DRU350 ermöglicht dank intelligenter Konstruktion mit um 360° drehbarer Bohr- und Spriesssäule die Realisierung von Wand-, Decken- und

Bodenbohrungen. Über ein innovatives Teleskop-Klemmsystem kann der Bohrstander zeitsparend und materialschonend befestigt werden.

Verschiedene Einstellungsmöglichkeiten, eine verlängerbare Bohrsäule und diverses Bohrzubehör gewährleisten einen universellen Einsatz.

# System & Zubehör



## Technische Daten

### Bohrständer DRU350

Bohrdurchmesserbereich	50–260 mm
Max. Bohrdurchmesser mit Distanzplatte 180 mm	350 mm
Max. Bohrkronenlänge	760 mm

### Ausführung

Dübelfuß aus Aluminium
Teleskop-Klemmsystem
Zweigang-Vorschubgetriebe $i=1:1$ & $i=1:3,5$
Vorschub mittels Handkurbel
Schrägverstellbarkeit $0^\circ$ – $180^\circ$
Bohr- und Spriess-Säule $360^\circ$ drehbar
Inkludiertes Fahrchassis
Verstellfüsse
Einstell- und auswechselbare Präzisionsführungen
1 Handgriff
ModulDrill™ Schnellspann-System

### Maße & Gewicht

Länge	380 mm
Breite	250 mm
Höhe	1 860 mm
Gewicht	48 kg

## System & Zubehör

### Kernbohrsystem DRU350

10984112	Bohrständer DRU350
10992085	Elektrischer Bohrmotor DME33MW
964906	ModulDrill™-Distanzplatte $\varnothing +180$ mm

### Zubehör

10984542	Verlängerungsschiene 1 m
964906	ModulDrill™-Distanzplatte $\varnothing +180$ mm
977464	ModulDrill™-Montageplatte
974270	Bohrkronen-Ausbauvorrichtung
977353	Bohrkern-Ausbauvorrichtung
10991465	Wasserdruckbehälter 10 l



★★★  
PREMIUM

## Bohrständer DRA400 | DRU400

Kernbohrungen bis Ø 400 mm



Problemlos einstell- und auswechselbare, verschleißsarme Rollenführung



Einfache Durchführung von Schrägbohrungen dank Winkelanzeige



DRA400 mit Dübelfuß aus Stahl. DRU400 Vakuumbefestigung – Bohren ohne Dübelbefestigung

DRA400 und DRU400, die Profi-Kernbohrsysteme für vielseitigste Anwendungsbereiche. Der optimierte Support mit stabiler Rollenführung garantiert ein präzises Bohren. Das bewährte

ModulDrill™-Schnellspannsystem ermöglicht die schnelle und sichere Montage von Bohrmotoren. Zudem steigern ein Zentrumszeiger, eine Winkelanzeige und ein Zweigang-Vorschubgetriebe die

Benutzerfreundlichkeit und helfen, wertvolle Arbeitszeit zu sparen. Die kompakte Leichtbauweise für einfachen Transport sowie Auf- und Abbau rundet das System ab.

# System & Zubehör



## Technische Daten

Bohrständer	DRA400	DRU400
Bohrdurchmesserbereich	50–250 mm	
Max. Bohrdurchmesser mit Distanzplatte 180 mm	400 mm	400 mm (250 mm*)
Max. Bohrdurchmesser mit Wassersammelring	250 mm	
Max. Bohrkronenlänge	746 mm	737 mm

\* mit Vakuumbefestigung

## Ausführung

Dübel-Vakuumfuß aus Aluminium (DRU400)		
Dübelfuß aus Stahl (DRA400)		
Zweigang-Vorschubgetriebe $i=1:1$ & $i=1:3,5$		
Vorschub mittels Handkurbelkreuz		
Schrägverstellbarkeit $90^\circ-45^\circ$		
Zentrumszeiger (DRU400)		
Winkelanzeige		
Wasserwaage-Libelle		
Verstellfüße (M12)		
Einstell- und auswechselbare Rollenführungen		
Handgriffe	1 Stück	2 Stück
ModulDrill™-Schnellspannsystem		

## Maße & Gewicht

Länge	305 mm	507 mm
Breite	205 mm	300 mm
Höhe	1 055 mm	1 063 mm
Gewicht	19 kg	18 kg

## Systemvorschlag

### Kernbohrsystem mit DRU400

10984600	Bohrständer DRU400
10992085	Elektrischer Bohrmotor DME33MW
977368	Vakuum Satz
10999500	VPE600 Vakuumpumpe 230 V EU/CH
975381	Vakuum-Schlauch 3 m komplett

### Zubehör DRU400

977368	Vakuum Satz
10999500	PE600 Vakuumpumpe 230 V EU/CH

975381	Vakuum-Schlauch 3 m komplett
961614	Spriess-Deckel
977394	Schnellspannspriess, 1,7–3,1 m
977448	Klemmbride zu Schnellspannspriess, 1,7–3,1 m
11000588	Spannspindelbefestigung für Vakuumfuß
11000589	Spannspindel-Befestigung KS, für Vakuumfuß
11002624	Bohrhammer DHE32 / 230 V inkl. 16 mm Bohrer
964906	ModulDrill™-Distanzplatte Ø +180 mm
977464	ModulDrill™-Montageplatte
10988898	Wassersammelring komplett Ø 250 mm
977438	Wasserringhalter inkl. Anbohrzentrierung
977447	Dichtgummi Ø 250 mm
974270	Bohrkronen-Ausbauvorrichtung
977353	Bohrkern-Ausbauvorrichtung
977392	Fahrchassis
967588	Werkzeugtasche
10991465	Wasserdruckbehälter 10 l

### Kernbohrsystem mit DRA400

10987600	Bohrständer DRA400P
10992085	Elektrischer Bohrmotor DME33MW
964906	ModulDrill™-Distanzplatte Ø +180 mm
11002077	Spannspindel-Befestigung Beton Dübelfuß

### Zubehör DRA400

975378	Vakuumpumpe komplett (DRA400)
10999500	VPE600 Vakuumpumpe 230 V EU/CH
975381	Vakuum-Schlauch 3 m komplett
961614	Spriess-Deckel
977394	Schnellspannspriess, 1,7–3,1 m
977448	Klemmbride zu Schnellspannspriess, 1,7–3,1 m
11002077	Spannspindel-Befestigung Beton Dübelfuß
11002624	Bohrhammer DHE32 / 230 V inkl. 16 mm Bohrer
964906	ModulDrill™-Distanzplatte Ø +180 mm
977464	ModulDrill™-Montageplatte
974270	Bohrkronen-Ausbauvorrichtung
977353	Bohrkern-Ausbauvorrichtung
977392	Fahrchassis
967588	Werkzeugtasche
10991465	Wasserdruckbehälter 10 l



# Kernbohrsystem DRA500 Elektrisch

Kernbohrungen bis Ø 500 mm



Bohrsäulenverlängerungen  
von 230 bis 910 mm



Höchste Belastbarkeit  
durch extrabreite, qualitativ  
hochwertige Bohrsäulen-Ver-  
zahnung



ModulDrill™-Distanzplatte  
für Bohrungen bis Durch-  
messer 500 mm

Der DRA500, ein Bohrstander für maximale Stabilität und höchste Ansprüche beim Bohren. Das bewährte ModulDrill™-Schnellspannsystem ermöglicht die schnelle und sichere Montage von Bohrmotoren. Mittels einer verlängerbaren Bohrsäule können

auch lange Durchführungsbohrungen problemlos erstellt werden. Dank der Modularbauweise ist ein kombinierter Einsatz mit Tyrolit Seilsägen sowie hydraulischem Equipment einfach realisierbar.

# System & Zubehör



## Technische Daten

<b>Bohrständer DRA500</b>	
Bohrdurchmesserbereich	100–300 mm
Max. Bohrdurchmesser mit Distanzplatte 180 mm	450 mm
Max. Bohrdurchmesser mit Distanzplatte 250 mm	500 mm
Max. Bohrkronenlänge	869 mm

## Ausführung

Dübelfuß aus Stahl
Zweigang-Vorschubgetriebe $i=1:1$ & $i=1:3,5$
Vorschub mittels Handkurbelkreuz
Schrägverstellbarkeit $90^\circ$ – $45^\circ$
Zentrumszeiger
Winkelanzeige
Verstellfüsse (M12)
Einstell- und auswechselbare Rollenführungen
3 Handgriffe
ModulDrill™-Schnellspannsystem

## Maße & Gewicht

Länge	454 mm
Breite	301 mm
Höhe	1 182 mm
Gewicht	26 kg

## System & Zubehör

<b>Kernbohrsystem DRA500</b>	
10998818	Bohrmotor DME52UW
10987700	Bohrständer DRA500
964907	ModulDrill™-Distanzplatte $\varnothing$ +250 mm
11002077	Spannspindel-Befestigung Beton

## Zubehör

977394	Schnellspannsriess, 1,7–3,1 m
977448	Klemmbride zu Schnellspannsriess, 1,7–3,1 m
11002077	Spannspindel-Befestigung Beton
11002624	Bohrhammer DHE32 / 230 V inkl. 16 mm Bohrer
984969	Bohrständerverlängerung 230 mm
984970	Bohrständerverlängerung 460 mm
984971	Bohrständerverlängerung 910 mm
977446	Stützstangen Verlängerungssäule 910 mm
964906	ModulDrill™-Distanzplatte $\varnothing$ +180 mm
964907	ModulDrill™-Distanzplatte $\varnothing$ +250 mm
977464	ModulDrill™-Montageplatte
974270	Bohrkronen-Ausbauvorrichtung
977353	Bohrkern-Ausbauvorrichtung
977392	Fahrchassis
964378	Werkzeugkiste
10991465	Wasserdruckbehälter 10 l



## Kernbohrsystem DRA500 Hydraulisch

Kernbohrungen bis Ø 500 mm



Zeitsparende Bohrmotor-  
montage über ModulDrill™-  
Schnellspannsystem



Stufenlos regulierbares  
Bohren mittels kraftvollen  
Hydraulik-Vorschubs



Maximale Stabilität durch  
massive, zweifache Säulen-  
abstützung nach hinten

Der DRA500, ein Bohrstander für maximale Stabilität und höchste Ansprüche beim Bohren. Das bewährte ModulDrill™-Schnellspannsystem ermöglicht die schnelle und sichere Montage von Bohrmotoren. Mittels einer verlängerbaren Bohrsäule können

auch lange Durchführungsbohrungen problemlos erstellt werden. Dank der Modularbauweise ist ein kombinierter Einsatz mit Tyrolit Seilsägen sowie elektrischem Equipment einfach realisierbar.

# System & Zubehör



## Technische Daten

Bohrständer DRA500	
Bohrdurchmesserbereich	100–250 mm
Max. Bohrdurchmesser mit Distanzplatte 180 mm	400 mm
Max. Bohrdurchmesser mit Distanzplatte 250 mm	500 mm
Max. Bohrkronenlänge	825 mm

## Ausführung

Dübelfuß aus Stahl
Zweigang-Vorschubgetriebe $i=1:1$ & $i=1:3,5$
Vorschub mittels Handkurbelkreuz oder Hydraulikvorschub
Schrägverstellbarkeit $90^\circ-45^\circ$
Zentrumszeiger
Winkelanzeige
Verstellfüsse (M12)
Einstell- und auswechselbare Rollenführungen
3 Handgriffe
ModulDrill™-Schnellspannsystem

## Maße & Gewicht

Länge	454 mm
Breite	301 mm
Höhe	1 182 mm
Gewicht	26 kg

## System & Zubehör

Kernbohrsystem DRA500	
10987700	Bohrständer DRA500
976032	Motor komplett B 145 ccm / FD inkl. DBV*
974276	Bohrspindel 1 ¼" inkl. Schlüssel
960630	ModulDrill™-Ausleger 250 mm
960541	Hydraulikvorschub
11002077	Spannspindel-Befestigung Beton

## Zubehör

977394	Schnellspannsriess, 1,7–3,1 m
977448	Klemmbride zu Schnellspannsriess, 1,7–3,1 m
11002077	Spannspindel-Befestigung Beton
11002624	Bohrhammer DHE32 / 230 V inkl. 16 mm Bohrer
984969	Bohrständerverlängerung 230 mm
984970	Bohrständerverlängerung 460 mm
984971	Bohrständerverlängerung 910 mm
977446	Stützstangen Verlängerungssäule 910 mm
964906	ModulDrill™-Distanzplatte Ø +180 mm
964907	ModulDrill™-Distanzplatte Ø +250 mm
974270	Bohrkronen-Ausbauvorrichtung
977353	Bohrkern-Ausbauvorrichtung
977392	Fahrchassis
964378	Werkzeugkiste
10991465	Wasserdruckbehälter 10 l

## Hydraulik-Bohrmotoren (zu Bohrspindel)

### Mit hydraulischem Vorschub

976156	Motor komplett B 75 ccm / FD inkl. DBV*
976157	Motor komplett B 100 ccm / FD inkl. DBV*
976032	Motor komplett B 145 ccm / FD inkl. DBV*
976033	Motor komplett B 160 ccm / FD inkl. DBV*

### Mit manuellem Vorschub (mit Abstellhahn)

976146	Motoreinheit B 60 ccm / FD inkl. DBV*
976147	Motoreinheit B 75 ccm / FD inkl. DBV*
976148	Motoreinheit B 100 ccm / FD inkl. DBV*
976023	Motoreinheit B 145 ccm / FD inkl. DBV*
976024	Motoreinheit B 160 ccm / FD inkl. DBV*

\* DBV = Druckbegrenzungsventil

★★★  
PREMIUM

## Kernbohrsystem BC-2 Elektrisch

Kernbohrungen bis  $\varnothing$  1 000 mm



Hohe Stabilität bei gleichzeitig geringem Gewicht durch 2-Säulen-Führungsprinzip

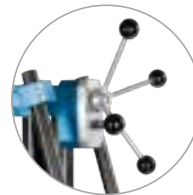

Kräftechonendes Bohren dank Zweigang-Vorschubgetriebe  $i=1:2$  und  $i=1:9$



Bohrungen bis Durchmesser 1 000 mm mit ModulDrill™-Distanzplatten

Der BC-2 eignet sich ideal zur Ausführung von Großlochbohrungen bis 1 000 mm. Dank der Modularbauweise ist ein kombinierter Einsatz mit Tyrolit Seilsägen sowie hydraulischem Equipment einfach realisierbar.

Das 2-Säulen-Führungsprinzip und ein Zweigang-Vorschubgetriebe ermöglichen ein anwenderfreundliches Arbeiten bei geringem Gewicht. Eine große Auswahl an Bohrzubehör rundet das Sortiment ab.



# System & Zubehör



## Technische Daten

### Bohrständer BC-2

Bohrdurchmesser	100–400 mm
Max. Bohrdurchmesser mit Distanzplatten	1 000 mm
Max. Bohrkronenlänge	980 mm

### Ausführung

Dübelfuß aus Stahl
Zweigang-Vorschubgetriebe $i=1:2$ und $1:9$
Vorschub mittels Handkurbelkreuz
Schrägverstellbarkeit beliebig
Verstellfüsse (Mikro)

### Maße & Gewicht

Länge	460 mm
Breite	290 mm
Höhe	1 340 mm
Gewicht	30 kg

## System & Zubehör

964906	ModulDrill™-Distanzplatte Ø +180 mm
964907	ModulDrill™-Distanzplatte Ø +250 mm
977464	ModulDrill™-Montageplatte
974270	Bohrkronen-Ausbauvorrichtung
977353	Bohrkern-Ausbauvorrichtung
977462	Handrad komplett
974264	Fahrchassis
975746	Werkzeugkiste
10991465	Wasserdruckbehälter 10 l

## Systemvorschlag

### Kernbohrsystem BC-2

974266	Bohrständer BC-2
984076	Anbauplatte
10991100	Bohrgetriebe DGB1000
10998369	Bohr- und Kreisseilsäge-Kit WSE1621
10997955	Elektro-Hauptmotor WSE1621 400–480 V / 50 Hz
974263	Vorschubgetriebe 2-stufig
11002700	Elektro-Steuerung WSE1621 400–480 V / 50 Hz inkl. Funkfernbedienung
10987583	Vorschubmotor
11002077	Spannspindel-Befestigung Beton
11002624	Bohrhammer DHE32 / 230 V inkl. 16 mm Bohrer



# Kernbohrsystem BC-2 Hydraulisch

Kernbohrungen bis Ø 1 000 mm



Hohe Stabilität bei gleichzeitig geringem Gewicht durch 2-Säulen-Führungsprinzip



Wirkungsvolles Bohren mittels hydraulischen Vorschubs



Untersetzungsausleger ermöglichen Bohrungen bis Durchmesser 1 000 mm

Der BC-2 eignet sich ideal zur Ausführung von Großlochbohrungen bis 1 000 mm. Dank der Modularbauweise ist ein kombinierter Einsatz

mit Tyrolit Seilsägen sowie elektrischem Equipment einfach realisierbar. Das 2-Säulen-Führungsprinzip und ein Zweigang-Vorschubgetriebe

ermöglichen ein anwenderfreundliches Arbeiten bei geringem Gewicht. Eine große Auswahl an Bohrzubehör rundet das Sortiment ab.

## Technische Daten

### Bohrständer BC-2

Bohrdurchmesser	100 - 350 mm
Max. Bohrdurchmesser mit Untersetzungsausleger 700 mm	700 mm
Max. Bohrdurchmesser mit Untersetzungsausleger 1 000 mm	1 000 mm
Max. Bohrkronenlänge	830 mm

### Ausführung

Dübelfuß aus Stahl
Zweigang-Vorschubgetriebe i=1:2 und 1:9

Vorschub mittels Handkurbelkreuz oder Hydraulikvorschub

Schrägverstellbarkeit beliebig

Verstellfüsse (Mikro)

### Maße & Gewicht

Länge	460 mm
Breite	290 mm
Höhe	1 340 mm
Gewicht	30 kg

# System & Zubehör



## Untersetzungsausleger

### Untersetzungsausleger Modul GR700

974283	Untersetzungsausleger 700 mm i=1:11
976163	Motor komplett B/S 30 ccm / FD

### Untersetzungsausleger Modul GR1000

974280	Untersetzungsausleger 1 000 mm i=1:14
976163	Motor komplett B/S 30 ccm / FD

### Zubehör zu Untersetzungsausleger

974226	Verlängerung GR 190 mm
974227	Verlängerung GR 360 mm
974228	Verlängerung GR 530 mm
977321	Grosslochflansch
971294	GR-Flansch M30
10978286	GR-Flansch M30 mit Adapter 1 ¼"
974947	Anschlussgewinde BC 1 ¼" A
973925	Triplexkette zu GR 1000
973926	Kernfanghülse zu GR

### HHydraulikmotoren zu Untersetzungsausleger

976160	Motor komplett B/S 16 ccm / FD
976161	Motor komplett B/S 18 ccm / FD
976162	Motor komplett B/S 22 ccm / FD
976523	Motor komplett B/S 26 ccm / FD
976163	Motor komplett B/S 30 ccm / FD

## Zubehör

977462	Handrad komplett
11002077	Spannspindel-Befestigung Beton
11002624	Bohrhammer DHE32 / 230 V inkl. 16 mm Bohrer
974947	Anschlussgewinde BC 1 ¼" A
974270	Bohrkronen-Ausbauvorrichtung
977353	Bohrkern-Ausbauvorrichtung
974264	Fahrchassis
975746	Werkzeugkiste
10991465	Wasserdruckbehälter 10 l

## Hydraulik-Bohrmotoren (zu Bohrspindel)

### Mit hydraulischem Vorschub

976156	Motor komplett B 75 ccm / FD inkl. DBV*
976157	Motor komplett B 100 ccm / FD inkl. DBV*
976032	Motor komplett B 145 ccm / FD inkl. DBV*
976033	Motor komplett B 160 ccm / FD inkl. DBV*

### Mit manuellem Vorschub (mit Abstellhahn)

976146	Motoreinheit B 60 ccm / FD inkl. DBV*
976147	Motoreinheit B 75 ccm / FD inkl. DBV*
976148	Motoreinheit B 100 ccm / FD inkl. DBV*
976023	Motoreinheit B 145 ccm / FD inkl. DBV*
976024	Motoreinheit B 160 ccm / FD inkl. DBV*

## Systemvorschlag

### Kernbohrsystem BC-2 hydraulisch

974266	Bohrständer BC-2
976157	Motor komplett B 100 ccm / FD inkl. DBV*
974276	Bohrspindel 1 ¼" inkl. Schlüssel
974210	Ausleger 350 mm
974240	Hydraulikvorschub-Anbausatz
974263	Vorschubgetriebe 2-stufig
11002077	Spannspindel-Befestigung Beton

\* DBV = Druckbegrenzungsventil







# Wandsägen

<b>Information</b>	<b>104</b>
<b>Wandsägeblätter</b>	<b>106</b>
<b>Maschinen</b>	<b>116</b>



## Wandsägeblätter

Der Vorsprung von Tyrolit basiert auf jahrzehntelanger Erfahrung in der Produktion und Anwendung von Wandsägeblättern und -maschinen.

Mit unseren Wandsägeblättern und -maschinen ermöglichen wir innovative Lösungen in Großprojekten genauso wie wirtschaftliche Ergebnisse im täglichen Einsatz auf der Baustelle. Besonders geeignet für Öffnungen

und Durchbrüche in Wänden oder Decken sowie in armiertem oder unarmiertem Beton mit Wandstärken bis 100 cm. Tyrolit Wandsägeblätter werden für ein perfektes Zusammenspiel mit

Tyrolit Hydrostress Maschinen entwickelt. Wandsägen ist ein nahezu erschütterungsfreies Verfahren, welches die Bausubstanz schont.

## Anwendungsempfehlungen & Informationen Tyrolit Wandsägeblätter

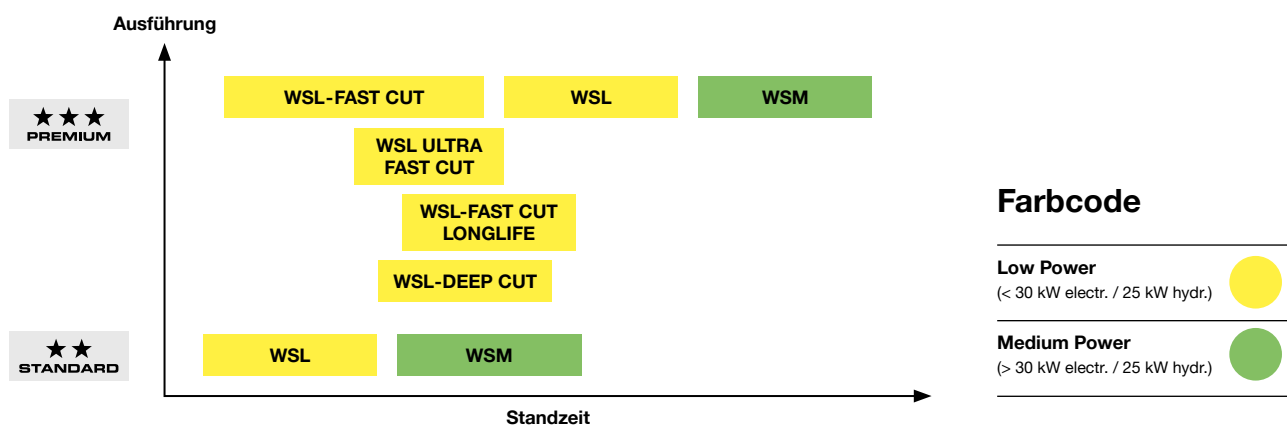

### Empfehlungen

- + Höchste Leistungswerte bei einer Umfangsgeschwindigkeit von 35–45 m/s auf Beton
- + Für eine optimale Schnittleistung ist auch die richtige Kühlmittelmenge wichtig
- + Vor dem Arbeiten unbedingt die Sicherheits- und Anwendungshinweise der Maschinen beachten
- + Das Sicherheitshandbuch kann auf Wunsch zugesandt werden

# Mitnehmerbohrungen

Mitnehmerbohrung	Hersteller	Maschinen	H	N1	TKD1	BD1	AD1	K	N2	TKD2	BD2	AD2
12M109	Tyrolit	WSE1621, WSE2226, WSE1217, DZ-S2, WZ, FZ-4S* (NICHT für WSE811 MKII und EX)	60	6	80	10	-	x	6	130	10	16,5 (E ≥ 3,5)
6M247	Tyrolit	WSE1621, WSE2226, WSE1217, DZ-S2, WZ, FZ-4S* (NICHT für WSE811 MKII und EX)	60	6	130	10	17	-	-	-	-	-
6M199	Tyrolit	WSE811 MKII und EX	60	6	90	10,5	16	-	-	-	-	-
12M255	Tyrolit & HILTI / HUSQVARNA	Tyrolit (NICHT für WSE811 MKII und EX) & HILTI / HUSQVARNA seit 1998 (NICHT für WS220HF und DS TS 5-SE)	60	6	110	≥ 10,5	21	-	6	130	10	16,5
6M207	HILTI / HUSQVARNA	HUSQVARNA WS "neu" (seit 1998) (NICHT für WS220HF) HILTI DS-TS-22 / 30 / 32 "neu" (seit 1998) DST 10-CA, DST 20-CA (elektr.) (NICHT für DS TS 5-SE)	60	6	110	14	21	-	-	-	-	-
12M112	Tyrolit	Tyrolit, nur in Skandinavien	60	6	80	10	-	x	6	108	10,5	20,5
12M221	PENTRUDE	Flansch QEF60-108, z.B. LINDGREN	60	6	80	10	-	x	6	108	10	20
6M225	PENTRUDE	Flansch QEF60-130, z.B. HYDROTEC	60	6	130	10	17	-	-	-	-	-

## Legende

<b>H</b>	Hauptbohrung
<b>N</b>	Anzahl der Bohrungen
<b>TKD</b>	Teilkreisdurchmesser
<b>BD</b>	Durchmesser der Durchgangsbohrung
<b>AD</b>	Außendurchmesser der Senkbohrung

<b>K</b>	Kühlbohrung
*	Mit Blattflansch ST kpl. (10977882)

**Bohrungen und Mitnehmerlöcher für spezielle Maschinen auf Anfrage möglich.**  
Angaben in der Tabelle in mm.

## Mitnehmerbohrungen 12M255



**Kombination für Tyrolit Wandsägeköpfe**  
in Zentraleuropa (Ausnahme: WSE811 MKII)  
und HILTI / HUSQVARNA  
Wandsägeköpfe

**Für Tyrolit Wandsägeköpfe**  
in Zentraleuropa (Ausnahme: WSE811 MKII)

**6M247 = 12M109**  
ohne Kühlbohrungen

**Für HILTI / HUSQVARNA**  
Wandsägeköpfe





## Selektion

Qualitätswerkzeuge für höchste Ansprüche und maximaler Wirtschaftlichkeit mit hoher Zerspanungsleistung und hoher Standzeit. Lasergeschweißte TGD® Segmente bis inkl. Ø 1 200 mm für höchste Sicherheit. Geräuschgedämpfte Ausführung der Stammblätter (SILENT-Edition) verfügbar.

# WSL-ULTRA FAST CUT Wandsägeblätter

in TGD®-Technologie

+ Konstant schnelle Schnittleistung und spürbare Laufruhe mit TGD®-Technologie (Tyrolit GRAIN DISTRIBUTION), eine von Tyrolit entwickelte, einzigartige Technologie der optimierten Kornverteilung.



+ Höchste Zerspanungsleistung

Für Maschinen bis 20 kW elektrisch / 20 kW hydraulisch. Höchste Zerspanungsleistung – schnittfreudigst. Sehr zu empfehlen bei normalen Zustelltiefen und sehr starker Armierung.



## WSL-ULTRA FAST CUT Wandsägeblätter in TGD®-Technologie



	Form	Typennummer	Abmessung	Mitnehmerbohrungen	Segmenthöhe
		C7W			
		34589294	600 × 4,9 × 60	12M255	13
		34589287	650 × 4,9 × 60	12M255	13
		34589790	700 × 4,9 × 60	12M255	13
		34589811	800 × 4,9 × 60	12M255	13
		34589812	825 × 4,9 × 60	12M255	13
		34589813	925 × 4,9 × 60	12M255	13
		34589814	1025 × 4,9 × 60	12M255	13
34589815	1200 × 4,9 × 60	12M255	13		

● = low

● = medium



PREMIUM





## WSL-FAST CUT Wandsägeblätter in TGD®-Technologie



Für Maschinen bis 20 kW elektrisch / 20 kW hydraulisch.  
Extrem hohe Zerspanungsleistung – schnittfreudig.

Sehr zu empfehlen bei starker Armierung.

	Form	Typennummer	Abmessung	Mitnehmerbohrungen	Segmenthöhe
	 C7W	34336798	600 × 4,9 × 60	6M199	13
		34497746	600 × 4,9 × 60	12M255	13
		34378038	650 × 4,4 × 60	6M199	13
		34549337	650 × 4,9 × 60	12M255	13
		34378037	750 × 4,4 × 60	6M199	13
		34478330	800 × 4,4 × 60	12M255	13
		34541416	800 × 4,9 × 60	12M255	13
		34377291	825 × 3,9 × 60	6M199	13
		34377152	825 × 4,4 × 60	6M199	13
		34475637	825 × 4,4 × 60	12M255	13
		34475635	825 × 4,9 × 60	12M255	13
		34549162	925 × 4,4 × 60	12M255	13
		34549338	925 × 4,9 × 60	12M255	13
		34479554	1000 × 4,4 × 60	12M255	13
		34475636	1025 × 4,4 × 60	12M255	13
		34496902	1025 × 4,9 × 60	12M255	13
		34497747	1200 × 4,4 × 60	12M255	13





PREMIUM



## WSL-FAST CUT-LONGLIFE Wandsägeblätter in TGD®-Technologie



Für Maschinen bis 20 kW elektrisch / 20 kW hydraulisch. Schnittfreudig, hohe Laufruhe  
und höhere Standzeit als WSL-FAST CUT. Hervorragend bei starker Armierung.



	Form	Typennummer	Abmessung	Mitnehmerbohrungen	Segmenthöhe
	 C71W	34336749	600 × 3,9 × 60	6M199	13
		34549616	600 × 4,9 × 60	12M255	13
		34549620	650 × 4,9 × 60	12M255	13
		34475692	800 × 4,9 × 60	12M255	13
		34475693	825 × 4,4 × 60	12M255	13
		34493780	825 × 4,9 × 60	12M255	13
		34549618	925 × 4,4 × 60	12M255	13
		34475694	1025 × 4,4 × 60	12M255	13
		34493779	1025 × 4,9 × 60	12M255	13
		34549617	1200 × 4,4 × 60	12M255	13



## WSL Wandsägeblätter in TGD®-Technologie





Für Maschinen bis 30 kW elektrisch / 25 kW hydraulisch. Universelles Wandsägeblatt mit hoher Zerspanungsleistung bei hoher Standzeit.

	Form	Typennummer	Abmessung	Mitnehmerbohrungen	Segmenthöhe
	 C71W	34018259	600 × 3,9 × 60	6M199	13
		34301250	600 × 4,4 × 60	12M255	13
		34279357	600 × 4,9 × 60	6M225	13
		34018309	600 × 4,9 × 60	12M112	13
		34275378	600 × 4,9 × 60	12M255	13
		34195250	650 × 3,9 × 60	6M199	13
		34195301	650 × 4,4 × 60	6M199	13
		34048045	650 × 4,9 × 60	6M225	13
		34199529	650 × 4,9 × 60	12M255	13
		34186374	700 × 3,9 × 60	6M225	13
		34018269	750 × 3,9 × 60	6M199	13
		34195304	750 × 4,4 × 60	6M199	13
		34359379	800 × 3,9 × 60	12M255	13
		34075186	800 × 4,4 × 60	6M225	13
		34254745	800 × 4,4 × 60	12M255	13
		34234690	800 × 4,9 × 60	6M225	13
		34018313	800 × 4,9 × 60	12M112	13
		34549511	825 × 3,9 × 60	12M255	13
		34208097	825 × 4,4 × 60	12M255	13
		34168251	825 × 4,9 × 60	12M255	13
		34194330	900 × 4,9 × 60	12M255	13
		34254746	925 × 4,4 × 60	12M255	13
		34549515	925 × 4,9 × 60	12M255	13
		34234733	1000 × 4,4 × 60	6M225	13
		34018298	1000 × 4,4 × 60	12M112	13
		34232142	1025 × 4,4 × 60	12M255	13
		34430930	1025 × 4,9 × 60	12M255	13
		34179916	1200 × 4,4 × 60	6M225	13
		34018304	1200 × 4,4 × 60	12M112	13
		34194331	1200 × 4,4 × 60	12M255	13

**WSM Wandsägeblätter**  
 in TGD®-Technologie



Für Maschinen ab 20 kW elektrisch / 25 kW hydraulisch. Sehr zu empfehlen für starke Maschinen und abrasive Materialien.

	Form	Typennummer	Abmessung	Mitnehmerbohrungen	Segmenthöhe
	 C71W	34549642	600 × 4,4 × 60	12M255	13
		34018208	600 × 4,4 × 60	12M112	13
		34549643	650 × 4,4 × 60	12M255	13
		34244855	650 × 4,9 × 60	12M255	13
		34018224	650 × 4,9 × 60	12M112	13
		34549644	700 × 4,4 × 60	12M255	13
		34018227	700 × 4,4 × 60	12M112	13
		34549645	750 × 4,4 × 60	12M255	13
		34018229	750 × 4,4 × 60	12M112	13
		34549646	800 × 4,4 × 60	12M255	13
		34018241	800 × 4,4 × 60	12M112	13
		34517568	800 × 4,9 × 60	12M255	13
		34018243	800 × 4,9 × 60	12M112	13
		34244861	825 × 4,4 × 60	12M255	13
		34244853	825 × 4,9 × 60	12M255	13
		34549648	925 × 4,4 × 60	12M255	13
		34549649	1000 × 4,4 × 60	12M255	13
		34018251	1000 × 4,4 × 60	12M112	13
		34244857	1025 × 4,4 × 60	12M255	13
		34549647	1025 × 4,9 × 60	12M255	13
34244856	1200 × 4,4 × 60	12M255	13		
34018255	1200 × 4,4 × 60	12M112	13		

WSM Wandsägeblätter in 5,4, 5,9 und 6,5 mm Segmentbreite auf Anfrage. Für den perfekten Vorschnitt.

# SILENT Wandsägeblätter

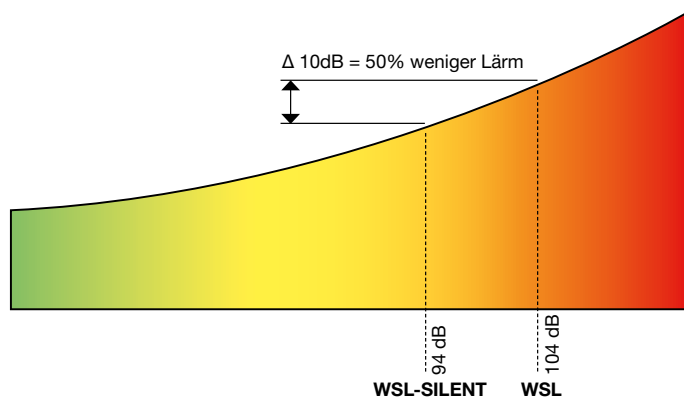
Geräuschgedämpfte Stammblätter zur optimalen Schwingungsdämpfung. Ideal für den Einsatz in lärmsensiblen Bereichen. Die um 10 Dezibel erzielte Verringerung des Geräuschpegels wird beim Menschen als 50% Lärm-Verringerung wahrgenommen.





Auch wenn der Lärm um 50% verringert wahrgenommen wird, ist die vorgeschriebene persönliche Schutzausrüstung (PSA) während des Einsatzes zu verwenden.



**WSL-SILENT Wandsägeblätter**  
in TGD®-Technologie



Für Maschinen bis 20 kW elektrisch. Hohe Zerspanungsleistung bei hoher Standzeit.

Form	Typennummer	Abmessung	Mitnehmerbohrungen	Segmenthöhe
  C71GW	34018152	600 × 4,4 × 60	6M199	13
	34253285	600 × 4,4 × 60	6M225	13
	34359351	600 × 4,4 × 60	6M247	13
	34359353	600 × 4,9 × 60	6M247	13
	34018159	600 × 4,9 × 60	12M112	13
	34195471	650 × 4,4 × 60	6M199	13
	34287229	650 × 4,4 × 60	6M225	13
	34549638	650 × 4,9 × 60	6M247	13
	34018166	700 × 4,4 × 60	12M112	13
	34195605	750 × 4,4 × 60	6M199	13
	34197742	800 × 4,4 × 60	6M207	13
	34253286	800 × 4,4 × 60	6M225	13
	34359356	800 × 4,4 × 60	6M247	13
	34018170	800 × 4,4 × 60	12M112	13
	34359358	800 × 4,9 × 60	6M247	13
	34018174	800 × 4,9 × 60	12M112	13
	34040269	825 × 4,4 × 60	6M207	13
	34366463	825 × 4,4 × 60	6M247	13
	34444588	825 × 4,9 × 60	6M247	13





★★★  
PREMIUM



### WSL-SILENT Wandsägeblätter in TGD®-Technologie



	Form	Typennummer	Abmessung	Mitnehmerbohrungen	Segmenthöhe
		34018177	1000 × 4,4 × 60	12M112	13
		34444590	1025 × 4,4 × 60	6M247	13
		34359373	1200 × 4,4 × 60	6M247	13
		34018183	1200 × 4,4 × 60	12M112	13

★★★  
PREMIUM



### WSL-FAST CUT LONGLIFE SILENT Wandsägeblätter in TGD®-Technologie



Für Maschinen bis 20 kW elektrisch. Sehr hohe Zerspanungsleistung und Standzeit.

	Form	Typennummer	Abmessung	Mitnehmerbohrungen	Segmenthöhe
		C71			
		34549636	825 × 4,4 × 60	6M247	13
		34549635	825 × 4,9 × 60	6M247	13
		34549634	825 × 5,9 × 60	6M247	13
		34549398	1025 × 4,4 × 60	6M247	13
34549637	1200 × 4,4 × 60	6M247	13		

★★★  
PREMIUM



### WSM-SILENT Wandsägeblätter in TGD®-Technologie



Für Maschinen bis 20 kW elektrisch. Ideal für abrasive Materialien.

	Form	Typennummer	Abmessung	Mitnehmerbohrungen	Segmenthöhe
		C71GW			
		34242048	600 × 4,4 × 60		13
		34419194	650 × 4,9 × 60		13
		34356569	700 × 4,4 × 60		13
		34549654	750 × 4,4 × 60	6M247	13
		34242053	800 × 4,4 × 60		13
		34475704	825 × 4,4 × 60	6M247	13
		34242054	1000 × 4,4 × 60		13
34475705	1025 × 4,4 × 60	6M247	13		

● = low

● = medium



## Selektion

Qualitätswerkzeuge für den täglichen Einsatz. Schnittgeschwindigkeit und Lebensdauer in einem überzeugenden Verhältnis. Lasergeschweißte TGD® Segmente bis inkl. Ø 1 200 mm für höchste Sicherheit.

# WSL Wandsägeblätter

in TGD®-Technologie

+ **TGD®** (Tyrolit GRAIN DISTRIBUTION), eine von Tyrolit entwickelte, einzigartige Technologie der optimierten Kornverteilung.



+ **Überzeugendes Verhältnis von Zerspanungsleistung und Standzeit.**

Für Maschinen bis 20 kW elektrisch / 20 kW hydraulisch.



## WSL Wandsägeblätter in TGD®-Technologie



	Form	Typennummer	Abmessung	Mitnehmerbohrungen	Segmenthöhe
		C7W			
		34359385	600 × 3,9 × 60	12M255	13
		34017389	600 × 4,4 × 60	12M112	13
		34313605	600 × 4,4 × 60	12M255	13
		34017402	600 × 4,9 × 60	12M112	13
		34359386	600 × 4,9 × 60	12M255	13
		34195305	650 × 3,9 × 60	6M199	13
		34195307	650 × 4,4 × 60	6M199	13
		34549400	650 × 4,9 × 60	12M255	13
		34359389	700 × 4,4 × 60	12M255	13
		34017404	750 × 3,9 × 60	6M199	13
		34017406	800 × 4,4 × 60	12M112	13
		34359391	800 × 4,4 × 60	12M255	13
		34359392	800 × 4,9 × 60	12M255	13
		34542169	825 × 3,9 × 60	12M255	13
		34017408	825 × 4,4 × 60	12M112	13
		34325781	825 × 4,4 × 60	12M255	13









### WSL Wandsägeblätter in TGD®-Technologie





	Form	Typennummer	Abmessung	Mitnehmerbohrungen	Segmenthöhe
		34506340	825 × 4,9 × 60	12M255	13
		34017412	1000 × 4,4 × 60	12M112	13
		34359393	1000 × 4,4 × 60	12M255	13
		34444641	1025 × 4,4 × 60	12M255	13
		34017416	1200 × 4,4 × 60	12M112	13
		34359394	1200 × 4,4 × 60	12M255	13



### WSM Wandsägeblätter in TGD®-Technologie



Für Maschinen ab 20 kW elektrisch / 25 kW hydraulisch. Gute Zerspanungsleistung in einem überzeugenden Verhältnis zur Standzeit.

	Form	Typennummer	Abmessung	Mitnehmerbohrungen	Segmenthöhe	
		C7W	34549420	600 × 4,4 × 60	12M255	13
		34017419	600 × 4,4 × 60	12M112	13	
		34549421	650 × 4,9 × 60	12M255	13	
		34549422	750 × 4,4 × 60	12M255	13	
		34017424	750 × 4,4 × 60	12M112	13	
		34017428	825 × 4,4 × 60	12M112	13	
		34436519	825 × 4,4 × 60	12M255	13	
		34475713	825 × 4,9 × 60	12M255	13	
		34549423	925 × 4,4 × 60	12M255	13	
		34549424	925 × 4,9 × 60	12M255	13	
		34017433	1000 × 4,4 × 60	12M112	13	
		34017435	1025 × 4,4 × 60	12M112	13	
		34475714	1025 × 4,4 × 60	12M255	13	
		34485561	1025 × 4,9 × 60	12M255	13	
		34485500	1200 × 4,4 × 60	12M255	13	
		34017438	1200 × 4,4 × 60	12M112	13	

● = low

● = medium

# DEEP CUT Wandsägeblätter

Die WSL-DEEP CUT Serie ist perfekt abgestimmt auf Tiefschnitteinsätze: Zu Beginn sind breite Segmente vorgesehen, die je Wandsägeblatt schmaler werden können, bis hin zur gewünschten Schnitttiefe. Dies gewährleistet eine beidseitig gute Öffnung für den Stahlkern und so gelangt das Kühlwasser in einem guten Maß bis hin zu den Diamantsegmenten. Auf Anfrage sind Durchmesser bis zu 2 500 mm verfügbar.

## WSL-DEEP CUT Wandsägeblätter

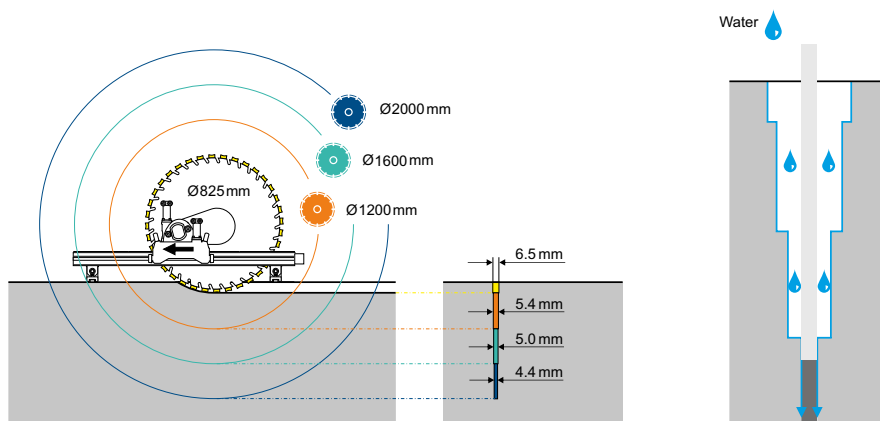

**WSL-DEEP CUT Wandsägeblätter**  
in TGD®-Technologie

Für Maschinen ab 17 kW elektrisch / 20 kW hydraulisch. Qualitätswerkzeuge für die größten Schnitttiefen beim Wandsägen.



	Form	Typennummer	Abmessung	Mitnehmerbohrungen	Segmenthöhe
	C7W  Mit lasergeschweißten Segmenten in TGD®-Technologie.	34415642	825 × 5,9 × 60	12M255	13
		34497741	825 × 6,5 × 60	12M255	13
		34521389	1025 × 5,4 × 60	12M255	13
		34422925	1200 × 4,9 × 60	12M255	13
		34497743	1200 × 5,4 × 60	12M255	13
	<b>NEW</b>	34541790	1600 × 4,4 × 60	12M255	13
C4  Mit gelöteten Segmenten.		34415649	1400 × 4,4 × 60	12M255	13
		34379300	1500 × 4,4 × 60	12M109	13
		34488100	1500 × 4,4 × 60	12M255	13
		34379257	1600 × 4,4 × 60	12M109	13
		34488121	1600 × 4,4 × 60	12M255	13
		34450071	1600 × 5 × 60	12M109	13
		34450072	1600 × 5,6 × 60	12M109	13





## WSL-DEEP CUT Wandsägeblätter in TGD®-Technologie



	Form	Typennummer	Abmessung	Mitnehmerbohrungen	Segmenthöhe
	 C4	34379258	1800 × 4,4 × 60	12M109	13
		34488122	1800 × 4,4 × 60	12M255	13
		34379341	2000 × 4,4 × 60	12M109	13
		34379342	2200 × 4,4 × 60	12M109	13
		34500293	2200 × 4,4 × 60	12M255	13

WSL-DEEP CUT bis inkl. Ø 1 200 mm in 5,4, 5,9 und 6,5 mm Segmentbreiten möglich.  
Ab Ø 1 350 mm in 5,0 und 5,6 mm Segmentbreiten.  
Für die optimale Abstufung des Tiefschnittsatzes.

● = low

● = medium



# Kompatibilitätsübersicht Wandsägen

Wandsägen



10990000  
Wandsäge  
WSE1621

10996800  
Wandsäge  
WSE2226QC

10984000  
Wandsäge  
DZ-S2

10982000  
Wandsäge  
WZ

999226  
Wandsäge  
FZ-2ST

10997955	Elektro-Hauptmotor WSE1621	● **				
11002700	Elektro-Steuerung WSE1621	●				
10986800	Elektro-Hauptmotor WSE2226		●			
10986700	Elektro-Steuerung WSE2226		●			
10981719	Transportwagen	●	●			
10984099	Blattschutz 800 mm 3-teilig All-In-One	●	● **	●	●	●
10997700	Blattschutz 800 mm 3-teilig AIO Linear	●				
10984100	Blattschutz 1 000 mm 3-teilig All-In-One		● **	●	●	●
10999200	Blattschutz 1 000 mm 3-teilig AIO Linear	●				
10984101	Blattschutz 1 200 mm 3-teilig All-In-One	●	● **	●	●	●
10999400	Blattschutz 1 200 mm 3-teilig AIO Linear	●				
977606	Blattschutz 1 600 mm 2-teilig	●	●		●	●
976184	Blattschutz 2 200 mm 2-teilig		●			
10989200	Blattschutz 1 200 mm All-In-One CL		●			
10982079	VAS G Schiene 1 100 mm   Alu	●	●	●	●	● *
10982105	VAS G Schiene 1 650 mm   Alu	●	●	●	●	● *
10982106	VAS G Schiene 1 925 mm   Alu	●	●	●	●	● *
10981818	VAS G Schiene 2 200 mm   Alu	●	●	●	●	● *
974398	V-Schiene VS 700 mm   Stahl	●	●	●	●	●
974400	V-Schiene VS 1 100 mm   Stahl	●	●	●	●	●
974402	V-Schiene VS 1400 mm   Stahl	●	●	●	●	●
974404	V-Schiene VS 1 800 mm   Stahl	●	●	●	●	●
974406	V-Schiene VS 2 200 mm   Stahl					

\* bis max. 25 kW

\*\* mit Adapter anbringen



★★★  
PREMIUM



## Wandsäge WSE811 MKII

Schnitttiefe bis 335 mm

Wandsägen



Kompakte,  
vollintegrierte Bauweise



Leicht und stabil:  
Schiene und Blattschutz



Handliche Funkfernbedienung

Die weltweit leichteste Wandsäge ihrer Leistungsklasse! Zeitsparender Auf- und Abbau sowie schnelles bauseitiges Versetzen dank der vollintegrierten Bauweise mit nur je einem Anschluss für Strom und Wasser. Die perfektionierte Vorschubautomatik erlaubt im Zusammenspiel mit der

unglaublichen Leistung des superkompakten P2® Motors eine im 16A Bereich unerreichte Schnittleistung! Mit bewährter leichter und stabiler Schiene und dem neu entwickelten Blattschutz ist die WSE811 MKII das ideale Gerät mit Kraftreserve für den Grossteil aller Arbeiten.

# System & Zubehör



## Technische Daten

Sägeblatt	
Max. Schnitttiefe	335 mm
Max. Sägeblatt Ø	825 mm
Frei aufsetzbar bis Ø	700 mm
Blattflanschbefestigung	Zentralschraube
Sägeblattbefestigung (Bündigschnitt)	6 Senkkopfschrauben, Teilkreis 90 mm

## Elektromotor und Steuerung

Wassergekühlter Hochfrequenzmotor	
Nennleistung (16 A)	11 kW
Motorleistung S1 (16 A)	9 kW
Spannung	400 V
Frequenz	50 Hz / 60 Hz

## Gewichte

Wandsäge WSE811 MKII	26 kg
Blattschutz WSE811 MKII AIO 825 mm	14 kg
Schiene EX 1100 mm	6,3 kg
Schiene EX 2200 mm	12,6 kg
Transportwagen WSE811 MKII	14,5 kg

## System & Zubehör

Wandsäge-System WSE811 MKII	
10995000	Wandsäge WSE811 MKII
10978640	Schiene EX 1100 mm
10978879	Schiene EX 2200 mm
10980156	Drehschienenbock EX
10980156	Drehschienenbock EX
10980156	Drehschienenbock EX
10994800	Blattschutz WSE811 MKII AIO 825 mm
10998781	Transportwagen WSE811

## Zubehör

10980260	Schienenverbinder EX
10983408	Schräg- und Treppenschienenbock EX
10980264	Schienenstopper EX



★★★  
PREMIUM



## Wandsäge WSE1621

Schnitttiefe bis 705 mm

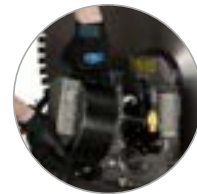

Werkzeuglose  
Motorbefestigung



Leicht und stabil: Blattschutz



Kompakte Steuerung, hand-  
liche Funkfernbedienung mit  
Bildschirm

Die Wandsäge WSE1621 wurde für universelle Anwendungen und den täglichen Einsatz am Bau entwickelt. Das neu konzipierte System setzt dank der digitalen Ausstattungsmerkmale sowie der kompakten und leichten Komponenten neue Standards im Bereich Wandsägen. Der superleichte Blattschutz sowie der Antriebsmotor

mit werkzeuglosem Schnellverschluss machen den Auf- und Abbau zum Kinderspiel. Die Funkfernbedienung verfügt über einen Bildschirm, der den Anwender über alle für einen effizienten Schnitt erforderlichen Angaben auf dem Laufenden hält. Das wegweisende P2® Antriebskonzept ermöglicht die Kombination von

extremer Zuverlässigkeit und optimaler Leistung mit geringem Serviceaufwand. Steuerung und Hauptmotor sind die Eintrittskarten in die exklusive TYROLIT Hydrostress Modularitätswelt mit drei Anwendungsmöglichkeiten mittels erweiterbarem System: Wandsägen/Seilsägen/Bohren.

# System & Zubehör

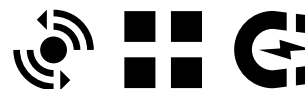

## Technische Daten

Sägeblatt	
Max. Schnitttiefe	705 mm
Max. Sägeblatt Ø	1 600 mm
Frei aufsetzbar bis Ø	900 mm
Blattflanschbefestigung	Schnelltrennflansch
Sägeblattbefestigung (Bündigschnitt)	6 Senkkopfschrauben, Teilkreis 130 mm

## Elektromotor

Wassergekühlter Hochfrequenz-Motor	
Nennleistung (32 A)	20 kW
Motorleistung S1 (32 A)	17 kW
Spannung	400–480 V
Frequenz	50 / 60 Hz

## Gewichte

Wandsäge WSE1621	23,5 kg
Elektro-Hauptmotor WSE1621	15 kg
Steuerung WSE1621	16,5 kg
Fernbedienung WSE1621	1,8 kg
Blattschutz 1 000 mm AIO Linear	21,5 kg
Schiene VAS G 1 100 mm	9,4 kg
Schiene VAS G 1 650 mm	15 kg
Schiene VAS G 1 925 mm	16,2 kg
Schiene VAS G 2 200 mm	18,4 kg
Transportwagen WSE1621	21 kg

## System & Zubehör

Wandsäge-System WSE1621	
10990000	Wandsäge WSE1621
10997955	Elektro-Hauptmotor WSE1621 400–480 V / 50 Hz
11002700	Elektro-Steuerung WSE1621 400–480 V / 50 Hz inkl. Funkfernbedienung
10992200	Transportwagen WSE1621
10999200	Blattschutz 1 000 mm AIO Linear
10982079	VAS G Schiene   1 100 mm   Alu
10981818	VAS G Schiene   2 200 mm   Alu
977523	Schienenverbindung VAS- und VS-Schiene
965987	V-Schienenbock Alu, flach
965987	V-Schienenbock Alu, flach
965987	V-Schienenbock Alu, flach
10980346	Werkzeugkiste

## Zubehör

10997700	Blattschutz 800 mm AIO Linear
10999400	Blattschutz 1 200 mm AIO Linear
977606	Blattschutz 1 600 mm 2-tlg.
10998282	Blattschutzhalter 1 600 mm
10998500	Blattschutzhalter AIO Ø800
11000361	Blattschutzhalter AIO Ø1 000
10998285	Blattschutzhalter AIO Ø1 200
10977882	Blattflansch ST kpl.
961983	V-Schwenkschienenbock
10977452	V-Drehschienenbock kpl.
10981719	Transportwagen klein
10999403	Blattflansch ST Trockenschnitt

★★★  
PREMIUM

## Wandsäge WSE2226QC

Schnitttiefe bis 1 005 mm



Optimale Drehzahlen und Drehmomente dank innovativem Antriebskonzept mit 2-Gang-Getriebe



Ein bedienungsfreundlicher Motor-Schnellverschluss erleichtert die Handhabung bei erschwerten Montagebedingungen



Kühlwasser-Bypass für Trockenschnitte

Entwickelt für die härtesten und anspruchsvollsten Einsätze mit einer weltweit einzigartigen Schnitttiefe bis 1 005 mm ist die Wandsäge WSE2226QC besonders für die Ausführung großer Schneidarbeiten geeignet. Das wegweisende P2® Antriebskonzept ermöglicht die

Kombination von extremer Zuverlässigkeit und optimaler Leistung mit geringem Serviceaufwand und reduzierten Servicekosten. Die seriemäßige Funkfernbedienung und der Motor-Schnellverschluss steigern den Bedienkomfort und die Sicherheit am Arbeitsplatz.

# System & Zubehör



## Technische Daten

Sägeblatt	
Max. Schnitttiefe	1 005 mm
Max. Sägeblatt Ø	2 200 mm
Frei aufsetzbar bis Ø	1 025 mm
Blattflanschbefestigung	Schnelltrennflansch
Sägeblattbefestigung (Bündigschnitt)	6 Senkkopfschrauben, Teilkreis 130 mm

## Elektromotor

Wassergekühlter Hochfrequenz-Motor	
Nennleistung	26 kW
Motorleistung S1	22 kW

## Steuerung

Spannung	400 V / 50 Hz
Frequenz	50 Hz
Gewicht	26 kg

## Gewichte

Wandsäge WSE2226 inkl. Vorschubmotoren	26 kg
Elektro-Hauptmotor WSE2226	25 kg
Blattschutzsatz AIO 1200	36 kg

## System & Zubehör

### Wandsäge-System WSE2226QC

10996800	Wandsäge WSE2226QC inkl. Vorschubmotoren
10997900	Elektro-Hauptmotor WSE2226QC 400 V / 50 Hz
10986700	Elektro-Steuerung WSE2226QC 400 V / 50 Hz inkl. Funkfernbedienung
10981719	Transportwagen
11005593	Blattschutzsatz AIO 1200
10982079	VAS G Schiene   1 100 mm   Alu
10981818	VAS G Schiene   2 200 mm   Alu
977523	Schienenverbindung VAS- und VS-Schiene
965987	V-Schienenbock Alu, flach
965987	V-Schienenbock Alu, flach
965987	V-Schienenbock Alu, flach
10980346	Werkzeugkiste

### Zubehör

977523	Schienenverbindung VAS- und VS-Schiene
10977882	Blattflansch ST kpl.
11005595	Blattschutzsatz AIO 800
11005703	Blattschutzsatz AIO 800 ohne Halter
11005594	Blattschutzsatz AIO 1000
11005702	Blattschutzsatz AIO 1000 ohne Halter
11005593	Blattschutzsatz AIO 1200
11005701	Blattschutzsatz AIO 1200 ohne Halter
977606	Blattschutz 1 600 mm 2-tlg.
976184	Blattschutz 2 200 mm 2-tlg.
10992734	Zapfen 1 600/2 200 2-tlg. auf WSE2226
965987	V-Schienenbock Alu, flach
961983	V-Schwenkschienenbock
10977452	V-Drehschienenbock kpl.

# Wandsäge DZ-S2

Schnitttiefe bis 510 mm

Wandsägen



Robuster Sägekopf mit Standard-Hydraulikmotoren



Blattschutz für Normal- und Bündigschnitt



Gleitführung mit ergonomischem Verschluss-System und Feineinstellung

Die äußerst stabile und bewährte Konstruktion gewährleistet eine hohe Zuverlässigkeit und Schnittgenauigkeit. Mit der DZ-S2 können

bei Verwendung von hydraulischen Antrieben bis 20 kW Ausgangsleistung Blattdurchmesser bis maximal 1 200 mm eingesetzt werden.

# System & Zubehör

## Technische Daten

Sägeblatt	
Max. Schnitttiefe	510 mm
Max. Sägeblatt Ø	1 200 mm
Frei aufsetzbar bis Ø	900 mm
Blattflanschbefestigung	Zentralschraube
Sägeblattbefestigung (Bündigschnitt)	6 Senkkopfschrauben, Teilkreis 130 mm

## Ausführung

Hydraulikmotor GR2 mit Schnellwechsellvorrichtung
Schwenkarm 360° drehbar
Kraftübertragung im Schwenkarm über Zahnriemen
Schlittenführung über Bronze Prisma

## Gewichte

mit Antriebsmotor und 2 Vorschubmotoren	34 kg
nur mit 2 Vorschubmotoren	27 kg

## System & Zubehör

Wandsäge-System DZ-S2	
10984000	Wandsäge DZ-S2 exkl. Motor
976162	Motor komplett B/S 22 ccm / FD
10984100	Blattschutz 1 000 mm 3-tlg. AIO
10982079	VAS G Schiene   1 100 mm   Alu
10981818	VAS G Schiene   2 200 mm   Alu
965987	V-Schienenbock Alu flach
965987	V-Schienenbock Alu flach
965987	V-Schienenbock Alu flach
975803	Werkzeugkiste
977495	Druckentlaster FD

## Zubehör

973921	1 Stk. Bronzeprisma mit Schrauben
974419	Bündigschnittflansch DZ, FZ
969460	Zahnriemen DZ-S, DZ-S2
10984099	Blattschutz 800 mm 3-tlg. AIO
10984100	Blattschutz 1 000 mm 3-tlg. AIO
10984101	Blattschutz 1 200 mm 3-tlg. AIO

## Zubehör Hydraulik Antriebsmotoren – Gr. 2 mit FD-Kupplungen horizontal

976034	Motor komplett B/S 12 ccm / FD
976160	Motor komplett B/S 16 ccm / FD
976161	Motor komplett B/S 18 ccm / FD
976162	Motor komplett B/S 22 ccm / FD
976523	Motor komplett B/S 26 ccm / FD
976163	Motor komplett B/S 30 ccm / FD
973892	Schnellwechsel-Satz Motoren Gr. 2

# Wandsäge FZ-4S

Schnitttiefe bis 1 005 mm



Hauptmotor mit Leckölschluss



Getriebeschwenkarm mit Schnelltrennflansch für einfachen Blattwechsel



Gleitführung mit ergonomischem Verschluss-System und Feineinstellung

Das Arbeitstier unter den hydraulischen Wandsägen. Die Verwendung des Schnelltrennflansches am Schwenkarm erlaubt einen einfachen, schnellen Blattwechsel und erleichtert die Verwendung für Bündigschnitte.

Mit der FZ-4S können bei Verwendung von hydraulischen Antrieben bis 40 kW Ausgangsleistung Blattdurchmesser bis 2 200 mm eingesetzt werden.



# System & Zubehör

## Technische Daten

Sägeblatt	
Max. Schnitttiefe	1 005 mm
Max. Sägeblatt Ø	2 200 mm
Frei aufsetzbar bis Ø	1 025 mm
Blattflanschbefestigung	Schnelltrennflansch
Sägeblattbefestigung (Bündigschnitt)	6 Senkkopfschrauben, Teilkreis 130 mm

## Ausführung

Hydraulikmotor GR3 mit Schnellwechsellvorrichtung (GR2 ebenfalls möglich)
Schwenkarm 360° drehbar
Kraftübertragung im Schwenkarm über Zahnrad
Schlittenführung über Bronze Prisma

## Gewichte

mit Antriebsmotor und 2 Vorschubmotoren	47 kg
nur mit 2 Vorschubmotoren	39 kg

## System & Zubehör

Wandsäge-System FZ-4S	
999039	Wandsäge FZ-4S
976166	Motor komplett S 31 ccm / FD, inkl. Leckölanschluss
10984100	Blattschutz 1 000 mm 3-tlg. AIO
974400	V-Schiene VS   1 100 mm   Stahl
974406	V-Schiene VS   2 200 mm   Stahl
974478	V-Schienenbock Stahl DZ/FZ
974478	V-Schienenbock Stahl DZ/FZ
974478	V-Schienenbock Stahl DZ/FZ
974066	Leckölschlauch 8 m FIRG
977495	Druckentlaster FD
10977020	Werkzeugkiste

## Zubehör

973921	1 Stk. Bronzeprisma mit Schrauben
10977882	Blattflansch ST kpl.
10984099	Blattschutz 800 mm 3-tlg. AIO
10984100	Blattschutz 1 000 mm 3-tlg. AIO
10984101	Blattschutz 1 200 mm 3-tlg. AIO
977606	Blattschutz 1 600 mm 2-tlg.
976184	Blattschutz 2 200 mm 2-tlg.
977334	Blattschutzhalter 2-tlg. für Bolzen

## Hydraulik Antriebsmotoren – Gr. 3

976164	Motor komplett S 20 ccm / FD, inkl. Leckölanschluss
976165	Motor komplett S 25 ccm / FD, inkl. Leckölanschluss
976166	Motor komplett S 31 ccm / FD, inkl. Leckölanschluss
976167	Motor komplett S 40 ccm / FD, inkl. Leckölanschluss
974066	Leckölschlauch 8 m FIRG

# Schienensystem VAS und VS

Vielfältig einsetzbar für Wandsägen, Eckensägen und Reihenbohrungen

Wandsägen



## VAS

- + Leichte Alu-Schiene, geeignet für Anwendungen bis 26 kW
- + Stahlführungen
- + Verlängerbar
- + Auswechselbare Stahlverzahnung

## VS

- + Robuste Stahl-Schiene, geeignet für Anwendungen bis 50 kW
- + Stahlführungen
- + Verlängerbar



V-Dreh-Schienenbock  
360° schwenkbar  
10977452



V-Schwenk-Schienenbock  
45°-135°  
961983



V-Schienenbock Alu, flach  
965987



V-Schienenbock Stahl  
974478

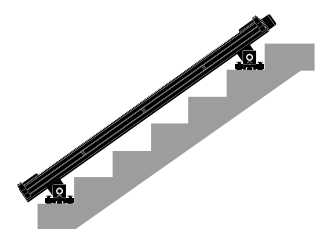
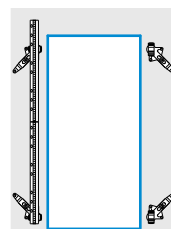
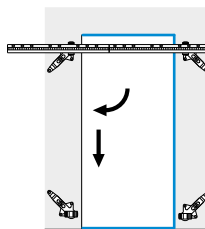
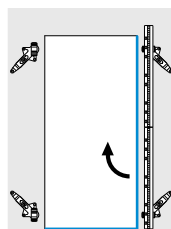
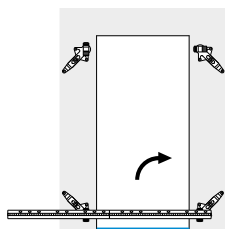

Zeitersparnis beim Umsetzen der Schiene dank innovativem V-Drehschienenbock

Mit V-Dreh-Schienenbock, einfaches Treppensägen

# System & Zubehör



## Technische Daten

	VAS	VS
Zugelassene Leistung	25 kW	50 kW
Gewicht bei 1 100 mm	9,3 kg	13,8 kg
Material	Alu/Stahl	Stahl
Verlängerbar	•	•
Längen	1 100 mm	700 mm
	1 650 mm	1 100 mm
	1 925 mm	1 400 mm
	2 200 mm	1 800 mm
		2 200 mm

## Kompatible Wandsägen

WSE1621 / WSE2226	•	•
DZ-S2	•	•
WZ	•	•
FZ-2ST	•	•
FZ-4S		•

## Schienenböcke

V-Schienenbock Stahl		•
V-Schienenbock Alu	•	•
V-Schwenk-Schienenbock	•	•
V-Dreh-Schienenbock	•	•



Durchdachte Verbindungselemente für schnelle Montage und steife Verbindung



Schienenstopper für sicheres Arbeiten

## System & Zubehör

### Schienensystem VAS

10982079	VAS G Schiene   1 100 mm   Alu
10982105	VAS G Schiene   1 650 mm   Alu
10982106	VAS G Schiene   1 925 mm   Alu
10981818	VAS G Schiene   2 200 mm   Alu

### Zubehör VAS

965987	V-Schienenbock Alu flach
961983	V-Schwenkschienenbock
10977452	V-Drehschienenbock kpl.
977523	Schienenverbindung VAS- und VS-Schiene
963917	Zentrierbüchse VAS/VS komplett
10978418	Anschlag komplett Schiene VAS
974476	Befestigungsklotz Beton, für Schienenbock, Vakuumfuß
977452	Befestigungsklotz KS, für Schienenbock, Vakuumfuß
10978418	Schienenstopper

### Schienensystem VS

974398	V-Schiene VS   700 mm   Stahl
974400	V-Schiene VS   1 100 mm   Stahl
974402	V-Schiene VS   1 400 mm   Stahl
974404	V-Schiene VS   1 800 mm   Stahl
974406	V-Schiene VS   2 200 mm   Stahl

### Zubehör VS

974478	V-Schienenbock Stahl DZ/FZ
961983	V-Schwenkschienenbock
10977452	V-Drehschienenbock kpl.
977523	Schienenverbindung VAS- und VS-Schiene
10978418	Schienenstopper







# Seilsägen

<b>Information</b>	<b>132</b>
<b>Diamant-Sägesaile</b>	<b>134</b>
<b>Zubehör</b>	<b>139</b>
<b>Maschinen</b>	<b>140</b>



## Diamant-Sägeseile

Der Vorsprung von Tyrolit basiert auf jahrzehntelanger Erfahrung in der Produktion und Anwendung von Diamant-Sägeseilen und Seilsäge-Maschinen.

Geeignet für Sanierung und Rückbau, den Abbruch von Brücken, Gebäuden und vielen anderen großdimensionierten Stahlbetonteilen.

Nahezu unbegrenzte Möglichkeiten in Wandstärke und Stahlanteil. Perfekt im Zusammenspiel mit Tyrolit Hydrostress Maschinen.

## Anwendungsempfehlung

### Wahl des richtigen Sägeseils

Qualitätslinie	Type	Perle		Maschine			Material Beton Zuschlagstoffe				Stahlanteil			Trocken-schnitt
		Gesintert	Galvanisch	L	M	H	Weich	Mittel	Hart	Sehr hart	Gering	Sehr hoch	100 %	
★★★ PREMIUM	DWM-C		x	●	●	●	●	●	●	●	○	○	○	○
	DWL-CF	x		●	●	○	●	○	○	○	○	○		
	DWM-S		x	●	●	●	○	○	○	○	●	●	●	○
	DWH-S   S-ATEX		x	●	●		●	●	●	●	●	●	●	○
★★★ STANDARD	DWM-C		x	●	●	○		○	○	○	○	○	○	○
★ BASIC	DWM-C		x	●	●	○		○	○	○	○	○	○	○

Maschine			Material		Eignung	
<b>Leistung</b>			<b>Zuschlagstoffe</b>		Optimal ●	
Nieder (Low)	L	≤15 kW	Sehr hart	Flint	Gut ●	
Mittel	M	15–25 kW	Hart	Quarz	Akzeptabel ○	
Hoch	H	25–50 kW	Mittel	Granit	Nicht geeignet	
			Weich	Kalkstein		

### Service

- + Auf Wunsch mit fix montierten Verschlüssen
- + Lieferung von ungeteilten Längen bis 100 m möglich
- + Technische Beratung durch unsere geschulten Mitarbeiter

### Hinweise / Empfehlungen

- + Optimale Einsatzbedingungen / Seilgeschwindigkeit

<b>Beton</b>	weiche Zuschlagstoffe, wenig armiert	21–25 m/s
<b>Beton</b>	harte Zuschlagstoffe, stark armiert	16–21 m/s
<b>Stahl</b>	100 %	10–18 m/s

- + Montage der Verschlüsse nach Vorschrift durchführen
- + Nur original Tyrolit Zubehör verwenden
- + Achtung: Keine Seilscheren zum Trennen verwenden, sondern Winkelschleifer mit dünner Trennscheibe
- + Zum Arbeiten mit Diamant-Sägeseilen unbedingt Sicherheits- und Anwendungshinweise beachten, die unseren Maschinen beigelegt sind. Das Sicherheitshandbuch kann auf Wunsch zugesandt werden





## DWH-S ATEX Sägeseil

Galvanisch | für Stahl

+ **Sehr hohe Schnittleistung, sehr hohe Lebensdauer und spürbare Laufruhe** durch speziellen, optimierten Perlenaufbau und hohe Perlenanzahl.



+ **Hohe Sicherheit** durch robusten Aufbau.



### DWH-S ATEX Sägeseil

Galvanisch | für Stahl



Für höchste Ansprüche und die Lösung komplexer Projekte. Die Farbe gelb wurde für bessere Sichtbarkeit bei Einsätzen Unterwasser gewählt.

Für bestimmte Längen (von 2,9–52,4 m) ist das Sägeseil auch in verspleisster Ausführung (SL) erhältlich.

	Typennummer	Durchmesser	Perlen/m
	34053745	11,0	46



### DWH-S | SL Sägeseil

Galvanisch | für Stahl



Für höchste Ansprüche und die Lösung komplexer Projekte. Die Farbe gelb wurde für bessere Sichtbarkeit bei Einsätzen Unterwasser gewählt.

	Typennummer	Durchmesser	Perlen/m
	34380722	11,0	46



### DWM-S | SL Sägeseil

Galvanisch | für Stahl



Für höchste Ansprüche und die Lösung komplexer Projekte. Für bestimmte Längen ist das Sägeseil auch in verspleisster Ausführung mit gelbem

Gummi erhältlich.

	Typennummer	Durchmesser	Perlen/m
	603261	10,2	46



### DWM-C Sägeseil

Galvanisch | für Beton



Für den täglichen Einsatz.  
Kostengünstige Lösung für Standardanwendungen.



Typennummer	Durchmesser	Perlen / m
572996	10,2	46
34425148	8,5	46



### DWL-CF Sägeseil

Gesintert | für Beton



Für höchste Ansprüche und die Lösung komplexer Projekte.



Typennummer	Durchmesser	Perlen / m
34425149	10,7	40



### DWM-C Sägeseil

Galvanisch | für Beton



Für den täglichen Einsatz.  
Kostengünstige Lösung für Standardanwendungen.



Typennummer	Durchmesser	Perlen / m
34425078	10	40



### DWM-C Sägeseil

Galvanisch | für Beton



Für den täglichen Einsatz.  
Kostengünstige Lösung für Standardanwendungen.



Typennummer	Durchmesser	Perlen / m
34410842	10	40

## Zubehör Sägeseil



Hydraulische Handpresse 80 kN zur optimalen Verbindung der Sägeseile,  
inkl. 1 Satz Presseinsätze für Handpresse TN 578301.

	Typennummer	Durchmesser
	SPV 117984	80kN-KPL

## Zubehör Sägeseil



Presseinsätze für hydraulische Handpresse 80 kN TN 117948.

	Typennummer	Für Seil Durchmesser
	SPEV 524002	8
	578301	10,2 / 11

## Zubehör Sägeseil





Gelenkverschluss und Ersatzbolzen für Sägeseil Ø 10–11,3 mm.

	Typennummer	Für Seil Durchmesser
	SVG 218909	10–11,3
	SVGB 218914	

## Zubehör Sägeseil



Reparaturverschluss für Sägeseil Ø 8,5–11,3 mm.

		Typennummer	Für Seil Durchmesser
	SVR	902134	8,5
		600045	10–11,3
			

## Zubehör Sägeseil



Montagevorrichtung für Gelenkverschluss und Ersatzstift.

		Typennummer	Anmerkung
	SMGV	860404	II Montagevorrichtung
		148130	2,5 Ersatzbolzen

## Zubehör Sägeseil



A60Q-BFP | PREMIUM 2in1 Trennscheibe für Stahl und Edelstahl zum Trennen des Seils.

		Typennummer	Abmessung
	41	34332792	125 × 1,0 × 22,23

# Kompatibilitätsübersicht Seilsägen

Seilsägen



	10998000 Seilsäge WCU17	10982500 Kreisseilsäge CC25	10994900 Seilsäge SB-E	10990000 Wandsäge WSE1621	10996800 Wandsäge WSE2226QC	10991100 Bohrgetriebe DGB1000 kpl
10997955 Elektro-Hauptmotor WSE1621	●	●		●		●
11002700 Elektro-Steuerung WSE1621	●	●		●		●
10986800 Elektro-Hauptmotor WSE2226			●		●	
10986700 Elektro-Steuerung WSE2226			●		●	
10988900 Elektro-Hauptmotor WSE1217	●	●				●
10989300 Elektro-Steuerung WSE1217	●	●				●

# Seilsägen Zubehör

## Tauchrohr

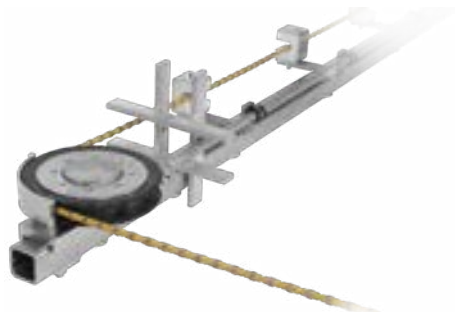

Ausrüstung um einen Quader aus Beton-Fundamenten herauszuschneiden

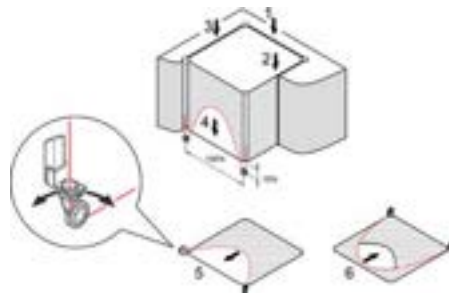

Tauchseilsägeverfahren für horizontale und vertikale Schnitte. Schnitttiefen bis 2,5 m

## Umlenkrollen für Seilführung

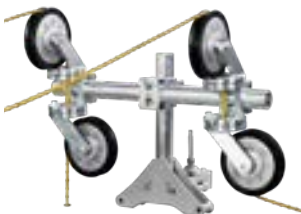

Universalbock: Seilumlenkung in alle Richtungen möglich



Steckrolle: Für Bohrung Ø 62 mm, Ausfädeln ohne Seiltrennung dank Schlitz



Umlenkrolle: Seilumlenkung mit einer verstellbaren Achse



Stützrolle: Eliminiert Seildurchhängen und verringert Schwingungen

### Tauchrohr

964256	Tauchrohr komplett rechts
964253	Tauchrohr komplett links
977099	Grundschenkrolle zu Tauchrohr (Links)
10982439	Grundschenkrolle zu Tauchrohr (Rechts)

### Umlenkrollen

980712	Bock kurz
10990900	Universalbock kpl.
10994985	Steckrolle kpl.
980713	Schenkrolle Universalbock
964254	Umlenkrolle Ø 200 mm
964419	Umlenkrolle Ø 200 mm mit Loch Ø 13 mm
980714	Umlenkrolle Ø 200 mm mit Bride
980706	Stützrollenpaar mit Bride

★★★  
PREMIUM

## Seilsäge WCU17

Bruttoseillänge 17 m

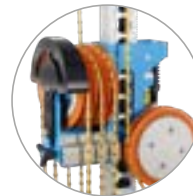

Extrem vereinfachte Handhabung des Seilspeichers



Problemloses Anfahren dank Mehrfachpulley-Antrieb



Im Nu aufgebaut:  
Ergonomische, kompakte und gewichtsoptimierte Hauptkomponenten

Die Seilsäge mit dem extrem grossen Seilspeicher und dem langen Hub für eine grösstmögliche Ausnützung und Anwendung für maximalen Baukörperumfang bis 12,6 m. Sehr fein regulierbarer Vorschub mit seilschonendem Sanftanlauf für optimale

Kontrolle der Anwendung auch dank dem innovativen Dämpfungssystem. Die aus nur drei, ergonomisch optimierten, Hauptkomponenten bestehende Säge ist in einer Minute aufgebaut und kann direkt auf dem Schneidobjekt platziert werden. Die

Seilführung ist intuitiv und einfach. Das modular erweiterbare System kann mittels Anbausätzen sowohl elektrisch als auch hydraulisch angetrieben werden.



# System & Zubehör



## Technische Daten

Seil	
Seilspeicher	12,6 m
Bruttoseillänge	17 m
Seil Ø, gesintert	11 mm
Seil Ø, galvanisch	10 mm

## Ausführung

6 Antriebsrollen Ø 200 mm
Umlenkrollen Ø 200 mm

## Maße & Gewicht

Höhe	1 600 mm
Breite	750 mm
Tiefe	500 mm
Gewicht ohne Haube	86 kg
Gewicht mit Haube	98 kg

## System & Zubehör

Seilsäge-System WCU17 / WSE1621	
10998000	Seilsäge WCU17 (inkl. Seilschutz)
11000004	Anbaukit WSE1621
10997955	Elektro-Hauptmotor WSE1621 400–480 V / 50 Hz
11002700	Elektro-Steuerung WSE1621 400–480 V / 50 Hz inkl. Funkfernbedienung

## Zubehör

11000004	Anbaukit WSE1621
10997000	Anbaukit WSE1217
10997100	Anbaukit hydraulisch (max. 25 kW)
10999257	Schnittlehre WCU17
10999322	Wasserlanze 8 m Geka
973892	Schnellwechsel-Satz Motoren Gr. 2
976161	Motor komplett B/S 18 ccm / FD
976162	Motor komplett B/S 22 ccm / FD
976163	Motor komplett B/S 30 ccm / FD
10999820	Bandagen Ø 200 PUR 70
10997222	Umlenkrolle Ø 200 Standard
977954	Schutzbüchse



## Seilsäge WCE18

Bruttoseillänge 19 m



Hohes Anfahr Drehmoment und schlupfarme Kraftübertragung dank großem Antriebsrad.



Reduzierte Belastung auf Hauptkomponenten durch spannungsentlasteten Seil-speicher.



Übersichtliches Bedienpult.

Die Seilsäge mit großem 15 m Seil-speicher und dem kraftvollen 18 kW Hochfrequenz-Antrieb für den anspruchsvollen Job im High-Performance-Bereich, wie den kontrollierten Rückbau von großen Bauten.

Die stufenlos einstellbare Seilgeschwindigkeit von 0-25 m/s und die feinfühlig einstellbare Zugkraft - auf Grund pneumatischer Seilspannung - führen im Zusammenspiel zu einer maximalen Schnittleistung.

# System & Zubehör

## Technische Daten

Seil	
Seilspeicher	15 m
Bruttoseillänge	19 m
Seil Ø	8 – 12 mm

## Ausführung

Hochfrequenz-Elektromotor 18 kW
1 grosse Antriebsrolle Ø 445 mm
Umlenkrollen Ø 280 mm
Stufenlos regulierbare Seilgeschwindigkeit
Vorschub pneumatisch mittels Kompressor (Zubehör)

## Elektromotor

Wassergekühlter Hochfrequenz-Motor	
Leistung bei 32 A	18,5 kW

## Steuerung

Spannung	380 – 400 V
Frequenz	50 Hz / 60 Hz

## Maße & Gewicht Seilsäge

Höhe	1 170 mm
Breite	1 810 mm
Tiefe	760 mm
Gewicht	354 kg

## Maße & Gewicht Steuerung

Höhe	1 240 mm
Breite	730 mm
Tiefe	750 mm
Gewicht	113 kg

## System & Zubehör

Seilsäge WCE18	
10999800	Seilsäge WCE18

## Zubehör

11001135	Druckluft-Kompressor 6 l / 8 bar
----------	----------------------------------

★★★  
PREMIUM

## Seilsäge WCE30

Bruttoseillänge 30 m

Seilsägen



Optimales Anfahr-  
moment und schlupfarme  
Kraftübertragung dank  
2 grossen Antriebsrädern.



Chassis aus rostfreiem  
Edelstahl.



Übersichtliches Bedienpult.

25 m Seilspeicher und ein Doppel-  
motor-Hochfrequenzantrieb mit  
37 kW machen den Rückbau auch  
größter Strukturen wie Brücken,  
Kamine und Fundamente zum  
Kinderspiel. Die stufenlos von

0 – 25 m/s einstellbare Seilgeschwin-  
digkeit sorgt im Zusammenspiel mit  
der dank pneumatischer Seilspan-  
nung feinfühlig einstellbaren Zugkraft  
für eine optimierte Schnittleistung.

# System & Zubehör

## Technische Daten

Seil	
Seilspeicher	25 m
Bruttoseillänge	30,1 m
Seil Ø	8 - 12 mm

## Ausführung

Doppel-Hochfrequenz-Elektromotor 40 kW
2 grosse Antriebsrollen Ø 445 mm
Umlenk- und Speicherrollen Ø 280 mm
Stufenlos regulierbare Seilgeschwindigkeit von 0 – 25 m/s
Vorschub pneumatisch mittels Kompressor (Zubehör)

## Elektromotor

2 wassergekühlte Hochfrequenz-Motoren	
Leistung bei 63 A	2x 20 kW

## Steuerung

Spannung	380 – 400 V
Frequenz	50 Hz / 60 Hz

## Maße & Gewicht Seilsäge

Höhe	1 290 mm
Breite	2 300 mm
Tiefe	740 mm
Gewicht	544 kg

## Maße & Gewicht Steuerung

Höhe	1 240 mm
Breite	610 mm
Tiefe	370 mm
Gewicht	113 kg

## System & Zubehör

Seilsäge WCE30	
10999700	Seilsäge WCE30

## Zubehör

11001135	Druckluft-Kompressor 6 l / 8 bar
----------	----------------------------------

★★★  
PREMIUM

## Seilsäge SB ATEX | SB-E

Bruttoseillänge 15,5 m



Hohe Kraftübertragung  
durch Mehrfachrollenantrieb



Ruhiger Lauf durch  
hydraulischen Seilspanner



Seilspeicher ohne Werkzeug  
verkleiner- und vergrößerbar

Die Seilsäge mit dem großen Seilspeicher auf kleinem Raum und der hohen Leistung durch Mehrfachrollenantrieb. Erhältlich in hydraulischer

wie auch elektrischer Ausführung für den modularen Betrieb mit der beeindruckenden 26 kW Leistung des WSE2226 Motors.

# System & Zubehör

## Technische Daten

Seil	
Seilspeicher	10 m
Bruttoseillänge	15 m
Seil Ø, gesintert	11 mm
Seil Ø, galvanisch	10 mm

## Ausführung

Hydraulikmotor GR3 oder Elektromotor 26 kW
7 Antriebsrollen Ø 200 mm (180)
Umlenkrollen Ø 200 mm (180)
Vorschub Seilspeicher mittels Hydraulikzylinder

## Maße & Gewicht

Höhe	1 310 mm
Breite	735 mm
Tiefe	750 mm
Gewicht	170 kg

## Elektromotor

Wassergekühlter Hochfrequenz-Motor	
Leistung bei 32 A	17 kW
Leistung bei 63 A	26 kW
Gewicht	25 kg

## Steuerung Elektromotor

Spannung	400 V
Frequenz	50/60 Hz
Gewicht	26 kg

## Vorschub-Einheit SB-E

Spannung	400 V
Frequenz	50/60 Hz
Leistung bei 63 A	18 kW
Drehzahlregulierung mittels Frequenzumrichter	

## Maße & Gewicht

Höhe	510 mm
Breite	390 mm
Tiefe	670 mm
Gewicht	32 kg

## System & Zubehör

Seilsäge-System SB	
961946	Seilsäge SB
976165	Motor komplett S 25 ccm / FD, inkl. Leckölanschluss

## Seilsäge-System SB-E

10994900	Vorschub-Einheit SB-E
961946	Seilsäge SB
10986800	Elektro-Hauptmotor WSE2226P 400 V / 50 Hz
10986700	Elektro-Steuerung WSE2226P 400 V / 50 Hz inkl. Funkfernbedienung

## Zubehör

976166	Motor komplett S 31 ccm / FD, inkl. Leckölanschluss
976167	Motor komplett S 40 ccm / FD, inkl. Leckölanschluss
976168	Motor komplett S 50 ccm / FD, inkl. Leckölanschluss
961902	Umlenkrolle Ø 200 mm mit Loch Ø 13 mm (75 Shore)
961901	Umlenkrolle Ø 200 mm
10999820	Bandagen Ø 200 PUR 70
977083	Wasserlanze 2,5 m
977613	Schutzbüchse kpl.
10988618	Wasserlanze 8 m
974066	Leckölschlauch 8 m FIRG
10996200	Motoranbau kit WSE2226 -> SB



★★★  
PREMIUM

## Kreisseilsäge CCH25 | CCE25

Rundschnitte von  $\varnothing$  500–2 500 mm



Standard Hydraulikantriebsmotor



Seil lässt sich einfach einlegen und spannen

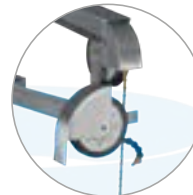

Flexible Wasserzufuhr

Die Kreisseilsäge kann als Teil des modularen Tyrolit Systems sowohl hydraulisch (CCH25) als auch elektrisch (CCE25) angetrieben werden.

Die verdeckte Seilführung sorgt für eine sichere Anwendung, die durchdachte Konstruktion für eine einfache Handhabung.

# System & Zubehör

## Technische Daten

Seil	
Seillänge für Lochdurchmesser 500 mm (100 mm Dicke)	4 m
Seillänge für Lochdurchmesser 2 500 mm (600 mm Dicke)	6,2 m
Seil Ø, gesintert	11 mm
Seil Ø, galvanisch	10 mm

## Ausführung Hydraulisch

Hydraulikmotor GR2
1 Antriebsrolle Ø 200 mm
Umlenkrollen Ø 200 mm
Vorschub Seilspeicher hydraulisch

## Ausführung Elektrisch

1 Antriebsrolle Ø 200 mm (180)
Umlenkrollen Ø 200 mm (180)
Vorschub Seilspeicher elektrisch

## Elektrischer Motor

Nennleistung (32 A)	20 kW
Motorleistung S1 (32 A)	17 kW

## Steuerung

Spannung	400–480 V
Frequenz	50/60 Hz
Gewicht	22 kg

## Gewicht

Elektro-Hauptmotor WSE1621	14,3 kg
Elektro-Steuerung WSE1621	10,9 kg
Kreisseeilsäge Basisgerät	122 kg

## System & Zubehör

Seilsäge-System CCH25	
967610	Kreisseeilsäge Basisgerät
980759	Vorschubmotor hydraulisch 50 ccm
976160	Motor komplett B/S 16 ccm / FD
973892	Schnellwechsel-Satz Motoren Gr. 2

## Seilsäge-System CCE25

10990500	Kreisseeilsäge CCE25
11000348	Bohr- und Kreisseeilsäge-Kit WSE1621 universal
10997955	Elektro-Hauptmotor WSE1621 400–480 V / 50 Hz
11002700	Elektro-Steuerung WSE1621 400–480 V / 50 Hz inkl. Funkfernbedienung

## Zubehör

964887	Zentralrohr SL verstellbar
978788	Auslegerrohr bis Ø 1,25 m
978764	Auslegerrohr bis Ø 2,5 m
978786	Spritzschutzkanal (Ø 2,5 m)
978787	Spritzschutzkanal (Ø 1,25 m)
977083	Wasserlanze 2,5 m
964254	Umlenkrolle Ø 200 mm
969413	Antriebsrad SL Ø 200 mm
10999820	Bandagen Ø 200 PUR 70





# Fugenschnitt

<b>Information</b>	<b>152</b>
<b>Fugenschnitt-Sägeblätter</b>	<b>154</b>
Für Altbeton	154
Für Asphalt	158
Für Frischbeton	162
<b>Maschinen</b>	<b>166</b>











## Fugenschnitt-Sägeblätter

Der Vorsprung von Tyrolit basiert auf jahrzehntelanger Erfahrung in der Produktion und Anwendung von Fugenschnittsägen und -maschinen. Damit ermöglichen wir innovative Lösungen in Großprojekten genauso wie wirtschaftliche Ergebnisse im täglichen Einsatz auf der Baustelle.

Tyrolit Fugenschnittsägen werden für ein perfektes Zusammenspiel mit Tyrolit Hydrostress Maschinen sowie allen gängigen Fugenschneidern entwickelt.

- + Ausgezeichnete, konstante Schnittleistung und lange Lebensdauer
- + Universelle Anwendbarkeit
- + Innovativer Aufbau der Diamantsegmente
- + Ruhiger Lauf auf Armierungen
- + Saubere Schnittkanten
- + Großes Sortiment: Durchmesser von 300–1 200 mm in verschiedenen Segmentbreiten

### Farbcodes

	Beton	Asphalt
Low Power (≤15 kW)		
Medium Power (>15–25 kW)		
High Power		
Extreme high Power		

# Anwendungsempfehlung

## Wahl der richtigen Fugenschnittsäge

Qualitätslinie	Type	Maschine		Material								
		Wellenantrieb		Altbeton				Frischbeton			Asphalt	
		B/D	EL/HYD	Sehr hart	Hart	Mittel	Weich	Sehr hart	Hart	Mittel/weich	Hart	Mittel/weich
★★★ PREMIUM	FSA	L	L							○	○	●
	FSM-A	M/H	M							◐	●	◐
	FSH-A	H/X	H							○	●	○
	FSC	L	L	○	◐	●	●					
	FSL-C	L/M	L	○	●	●	◐					
	FSM-C	M/H	M	○	◐	●	●					
	FSH-C	H/X	H	●	●	●	◐					
	FSH-CX	H/X	H	●	●	●	◐					
	FSX-C3	H/X	H/X	●	●	●	◐					
	FSL-G3	L	L					●	◐	○		○
	FSL-G4	M	L/M					●	◐	○		○
	FSM-G3	M/H	L/M					◐	●	●	○	◐
	FSM-G4	M/H	M/H					●	●	◐	○	◐
	FSM-G5	H/X	H/X					◐	●	◐	◐	◐
	FSH-G3	H	X					○	◐	●	◐	●
FSA+C	L	L			○	○		○	○	○	●	
★★ STANDARD	FSL-A	L/M	L							○	◐	●
★ BASIC	FSA	L	L				○			○	○	●
	FSU	L	L	○	◐	●	●					

Fugenschnitt

Maschine				Material				Eignung	
Leistung		Wellenantrieb		Zuschlagstoffe		Optimal		●	
Nieder (Low)	L	≤15 kW	EL	Elektrisch	Sehr hart	Flint	Gut	◐	
Mittel	M	15–25 kW	HYD	Hydraulisch	Hart	Quarz	Akzeptabel	○	
Hoch	H	25–50 kW	B*	Benzin	Mittel	Granit	Nicht geeignet		
Sehr hoch	X	>50 kW	D*	Diesel	Weich	Kalkstein			

\* mit Keilriemenantrieb

### Service

- + Sonderabmessungen und individuelle Lösungen auf Anfrage
- + Bohrungen und Mitnehmerlöcher für spezielle Maschinen nach Angabe möglich

### Hinweise / Empfehlungen

- + Optimale Einsatzbedingungen / Umfangsgeschwindigkeit
 

<b>Asphalt</b>		55–60 m/s
<b>Altbeton</b>	weiche Zuschlagstoffe, wenig armiert	40–50 m/s
<b>Altbeton</b>	harte Zuschlagstoffe	35–45 m/s
<b>Frischbeton</b>		50–55 m/s
- + Zum Arbeiten mit Fugenschneidern unbedingt die Sicherheits- und Anwendungshinweise beachten, die unseren Maschinen beigelegt sind. Das Sicherheitshandbuch kann auf Wunsch zugesandt werden.



# FSX-C3 Fugenschnittblatt

für Altbeton | in TGD®-Technologie

+ **Konstant schnelle Schnittleistung und spürbare Laufruhe** mit TGD®-Technologie (Tyrolit GRAIN DISTRIBUTION), eine von Tyrolit entwickelte, einzigartige Technologie der optimierten Kornverteilung.



+ **Sehr hohe Lebensdauer.**

Maschinen ab 50 kW / hydr. >75 kW Universal | weiche bis sehr harte Betonzuschläge. Details: Bis Durchmesser 1 200 mm lasergeschweißt.

Spezielle Segmentform mit Schutzfunktion gegen vorzeitigen Verschleiß des Stammblasses in der Verbindungszone (Undercutting-Effekt)



## FSX-C3 Fugenschnittblatt für Altbeton | in TGD®-Technologie





	Form	Typennummer	Abmessung	Mitnehmerbohrung	Segmenthöhe
		34349099	450 x 5 x 35/25,4	7M174	14
		34190381	500 x 3,9 x 25,4		14
		34212466	500 x 4,4 x 25,4		14
		34212475	600 x 3,9 x 25,4		14
		34212464	600 x 3,9 x 35/25,4	7M174	14
		34212468	600 x 4,4 x 25,4		14
		34075027	600 x 4,4 x 35/25,4	7M174	14
		34190384	650 x 3,9 x 25,4		14
		34212469	650 x 4,4 x 25,4		14
		34071124	650 x 4,4 x 35/25,4	7M174	14
		34212490	750 x 3,9 x 25,4		14

Mitnehmer 7M174: Cedima/Lissmac: 6 Bohrungen Dm 14 mm auf TK 120 mm plus 1 Bohrung 11,5 mm auf TK 57,4 mm  
 Mitnehmer 7M23: Wakra: 6 Bohrungen Dm 7,4 mm auf TK 92 mm plus 1 Bohrung 11,5 mm auf TK 57,4 mm

● = low    ● = medium    ● = high    ● = extreme high power





	Form	Typennummer	Abmessung	Mitnehmerbohrung	Segmenthöhe	
		C37W	34212481	750 × 4,4 × 25,4		14
		34075029	750 × 4,4 × 35/25,4	7M174	14	
		34376610	800 × 4,4 × 25,4		14	
		34212482	900 × 4,4 × 25,4		14	
		34075041	900 × 4,4 × 35/25,4	7M174	14	
		34311460	1000 × 4,4 × 25,4		14	
		34297545	1000 × 4,4 × 35/25,4	7M174	14	
		34297602	1200 × 4,4 × 25,4		14	
		34295503	1200 × 4,4 × 35/25,4	7M174	14	





**FSH-CX Fugenschneidblatt**  
für Altbeton | in TGD®-Technologie





Maschinen bis 50 kW / hydr. >50 kW Universal | weiche bis sehr harte Betonzuschläge. Details: Bis Durchmesser 1 200 mm lasergeschweißt.

Spezielle Segmentform mit Schutzfunktion gegen vorzeitigen Verschleiß des Stammblattes in der Verbindungszone (Undercutting-Effekt).

	Form	Typennummer	Abmessung	Mitnehmerbohrung	Segmenthöhe	
		C77W	34490794	350 × 3,9 × 25,4		10
		34543798	450 × 3,9 × 25,3		10	
		34415340	500 × 3,9 × 25,4		10	
		34398707	500 × 4,4 × 25,4		10	
		34415411	600 × 3,9 × 25,4		10	
		34518415	600 × 4,4 × 35/25,4	7M174	10	
		34415417	600 × 4,4 × 25,4		10	
		34543799	600 × 5 × 25,5		10	
		34539240	600 × 5,4 × 25,4		10	
		34415412	650 × 3,9 × 25,4		10	
		34530761	650 × 4,4 × 35/25,4	7M174	10	
		34415418	650 × 4,4 × 25,4		10	
		34438342	750 × 4,4 × 25,4		10	
		34518417	750 × 4,4 × 35/25,4	7M174	10	
		34535827	800 × 4,4 × 35/25,4	7M174	10	
		34464256	800 × 4,4 × 25,4		10	
		34438343	900 × 4,4 × 25,4		10	
		34530763	900 × 4,4 × 35/25,4	7M174	10	
		34538573	900 × 5 × 25,4		10	
		34499425	1000 × 4,4 × 35/25,4	7M174	10	
		34543797	1200 × 4,4 × 35/25,4	7M174	10	
		34538575	1200 × 5 × 25,4		10	

Fugenschneid



**FSH-C Fugenschnittblatt**  
für Altbeton | in TGD®-Technologie



Maschinen bis 50 kW / hydr. >50 kW Universal | weiche bis sehr harte  
Betonzuschläge. Details: Bis Durchmesser 1 200 mm lasergeschweißt.

Spezielle Segmentform mit Schutzfunktion gegen vorzeitigen Verschleiß  
des Stammblattes in der Verbindungszone (Undercutting-Effekt).

	Form	Typennummer	Abmessung	Mitnehmerbohrung	Segmenthöhe	
		C77W	34434020	350 × 3,9 × 35/25,4	7M174	10
		34156477	450 × 3,9 × 25,4		10	
		34291445	450 × 3,9 × 35/25,4	7M174	10	
		34433996	450 × 5 × 35/25,4	7M174	10	
		34156478	500 × 3,9 × 25,4		10	
		34201330	600 × 3,9 × 25,4		10	
		34239567	600 × 4,4 × 25,4		10	
		34174307	600 × 4,4 × 35/25,4	7M174	10	
		34238987	600 × 5 × 25,4		10	
		34433997	700 × 4,4 × 25,4		10	
		34210621	700 × 4,4 × 35/25,4	7M174	10	
		34234940	800 × 4,4 × 25,4		10	
		34174303	800 × 4,4 × 35/25,4	7M174	10	
		34476019	800 × 5 × 25,4		10	
		34238986	900 × 4,4 × 35/25,4	7M174	10	
		34235444	1000 × 4,4 × 25,4		10	
		34321445	1000 × 4,4 × 35/25,4	7M174	10	
34295499	1200 × 4,4 × 35/25,4	7M174	10			

Mitnehmer 7M174: Cedima/Lissmac: 6 Bohrungen Dm 14 mm auf TK 120 mm plus 1 Bohrung 11,5 mm auf TK 57,4 mm  
Mitnehmer 7M23: Wakra: 6 Bohrungen Dm 7,4 mm auf TK 92 mm plus 1 Bohrung 11,5 mm auf TK 57,4 mm



**FSM-C Fugenschnittblatt**  
für Altbeton | in TGD®-Technologie





	Form	Typennummer	Abmessung	Mitnehmerbohrung	Segmenthöhe	
		C77W	620572	350 × 3,2 × 25,4		10
		620573	350 × 3,9 × 25,4		10	
		739750	350 × 3,9 × 35/25,4	7M174	10	
		615342	450 × 3,9 × 25,4		10	
		653498	450 × 3,9 × 35/25,4	7M174	10	
		613277	450 × 5 × 25,4		10	
		631830	450 × 5 × 35/25,4	7M174	10	
		613280	500 × 3,9 × 25,4		10	
		613284	600 × 3,9 × 25,4		10	
		613285	600 × 4,4 × 25,4		10	

● = low    ● = medium    ● = high    ● = extreme high power





	Form	Typennummer	Abmessung	Mitnehmerbohrung	Segmenthöhe	
		C77W	613286	600 × 5 × 25,4		10
		624783	600 × 5 × 35/25,4	7M174	10	
		613287	700 × 3,9 × 25,4		10	
		615343	700 × 4,4 × 25,4		10	
		643676	700 × 4,4 × 35/25,4	7M174	10	
		613288	800 × 4,4 × 25,4		10	
		621887	800 × 4,4 × 35/25,4	7M174	10	
		34167502	800 × 5 × 25,4		10	
		613289	900 × 4,4 × 25,4		10	
		613291	1000 × 4,4 × 25,4		10	
		633953	1000 × 4,4 × 35/25,4	7M174	10	
		620575	1200 × 4,4 × 25,4		10	





**FSL-C Fugenschnittblatt**  
für Altbeton | in TGD®-Technologie



Maschinen bis 15 kW | weiche bis sehr harte Zuschläge. Details: Bis Durchmesser 1 200 mm lasergeschweißt. Spezielle Segmentform mit

Schutzfunktion gegen vorzeitigen Verschleiß des Stammblattes in der Verbindungszone (Undercutting-Effekt).

	Form	Typennummer	Abmessung	Mitnehmerbohrung	Segmenthöhe	
		C77W	620570	350 × 3,2 × 25,4		10
		620571	350 × 3,9 × 25,4		10	
		612893	450 × 3,9 × 25,4		10	
		613264	450 × 4,4 × 25,4		10	
		613271	500 × 3,9 × 25,4		10	
		613272	600 × 3,9 × 25,4		10	
		638179	600 × 3,9 × 25,4	7M23	10	
		648205	600 × 3,9 × 60/25,4		10	
		613273	600 × 4,4 × 25,4		10	
		615335	600 × 5 × 25,4		10	
		103020	650 × 3,9 × 25,4		10	
		613274	700 × 3,9 × 25,4		10	
		615338	700 × 4,4 × 25,4		10	
		613276	800 × 3,9 × 25,4		10	
		615339	800 × 4,4 × 25,4		10	
		615340	900 × 4,4 × 25,4		10	
		615341	1000 × 4,4 × 25,4		10	
		646183	1200 × 4,4 × 35/25,4	7M174	10	



## FSC Fugenschnittblatt für Altbeton



Maschinen bis 15 kW | weiche bis mittelharte Zuschläge. Details: Bis Durchmesser 600 mm lasergeschweißt. Mit Messbohrung zur einfachen Verschleißkontrolle der Segmenthöhe.

Reduzierring 35–25,4 mm wird bei Sägeblättern mit 35 mm-Bohrung mitgeliefert.

	Form	Typennummer	Abmessung	Segmenthöhe
		C7W		
		574853	300×3,2×25,4	12
		574854	350×3,2×25,4	12
		574855	400×3,2×25,4	12
		574856	450×3,6×25,4	12
		574857	500×3,6×25,4	12
		574858	600×3,6×25,4	12
		34237521	700×3,6×35/25,4	12
34237523	800×3,9×35/25,4	12		



## FSL-A Fugenschnittblatt

für Asphalt

+ **Konstant schnelle Schnittleistung, hohe Lebensdauer** durch weite Verzahnung.



+ **Schrägstehende Schutzsegmente** gegen vorzeitigen Verschleiß des Stammblattes in der Verbindungszone (Undercutting-Effekt).

Maschinen bis 25 kW | weiche bis sehr harte Zuschläge. Details: Bis Durchmesser 800 mm lasergeschweißt. Mit Schutzsegmenten gegen vorzeitigen Verschleiß des Stammblattes in der Verbindungszone (Undercutting-Effekt).

Reduzierring 35–25,4 mm wird bei Sägeblättern mit 35 mm Bohrung mitgeliefert. Geeignet für die Sanierung von Asphaltstraßendecken, für Installationsarbeiten (Kabel, Kanäle, etc.) sowie zum Entfernen schadhafter Asphaltdecken bis zu einer Stärke

von 50 cm. Die Werkzeuge zeichnen sich durch einen extrem schnellen Schneidvorschub, sehr hohe Lebensdauer und einen geringen Schnittdruck aus, was die Maschine schont.



### FSL-A Fugenschnittblatt für Asphalt



	Form	Typennummer	Abmessung	Segmenthöhe		
		C7SW	620541	350 × 3,2 × 25,4	11	
		620542	400 × 3,2 × 25,4	11		
		620544	450 × 3,6 × 25,4	11		
		621163	450 × 5 × 35/25,4	11		
		599004	500 × 3,6 × 25,4	11		
		620558	600 × 3,6 × 25,4	11		
		621164	600 × 5 × 35/25,4	11		
		34237486	700 × 4,7 × 35/25,4	11		
		34237487	800 × 4,7 × 35/25,4	11		
			C1S	620553	900 × 4,7 × 35/25,4	11
			620555	1000 × 4,7 × 35/25,4	11	
			620556	1200 × 4,7 × 35/25,4	11	



### FSM-A Fugenschnittblatt für Asphalt



Maschinen bis 50 kW | harte bis sehr harte Zuschläge. Details: Bis Durchmesser 600 mm lasergeschweißt.  
Mit Schutzsegmente gegen vorzeitigen Verschleiß des Stammblattes in der

Verbindungszone (Undercutting-Effekt). Reduzierung 35–25,4 mm wird bei Sägeblättern mit 35 mm Bohrung mitgeliefert.

	Form	Typennummer	Abmessung	Segmenthöhe		
		C3SW	620533	350 × 3,2 × 25,4	9	
		620536	400 × 3,2 × 35/25,4	9		
		620532	450 × 3,6 × 25,4	9		
		621191	450 × 5 × 25,4	9		
		589737	500 × 3,6 × 25,4	9		
		589734	600 × 3,6 × 25,4	9		
		620528	600 × 4,7 × 25,4	9		
		621192	600 × 5 × 25,4	9		
			C3S	620529	700 × 4,7 × 35/25,4	9
			620530	800 × 4,7 × 35/25,4	9	
			620531	900 × 4,7 × 35/25,4	9	

Mitnehmer 7M174: Cedima/Lissmac: 6 Bohrungen Dm 14 mm auf TK 120 mm plus 1 Bohrung 11,5 mm auf TK 57,4 mm  
Mitnehmer 7M23: Wakra: 6 Bohrungen Dm 7,4 mm auf TK 92 mm plus 1 Bohrung 11,5 mm auf TK 57,4 mm

● = low      ● = medium      ● = high

Fugenschnitt



**FSH-A Fugenschnittblatt für Asphalt**



Maschinen über 50 kW | harte bis sehr harte, abrasive Zuschläge.  
 Details: Bis Durchmesser 600 mm lasergeschweißt.  
 Mit Schutzsegmente gegen vorzeitigen Verschleiß des Stammblattes in der

Verbindungszone (Undercutting-Effekt). Reduzierring 35–25,4 mm wird bei Sägeblättern mit 35 mm Bohrung mitgeliefert.

	Form	Typennummer	Abmessung	Segmenthöhe
		C3SW 620559	350 × 3,2 × 25,4	9
		620561	400 × 3,2 × 25,4	9
		620563	450 × 3,6 × 25,4	9
		621193	450 × 5 × 25,4	9
		620564	500 × 3,6 × 25,4	9
		620565	600 × 4,7 × 25,4	9
		C3S 620567	700 × 4,7 × 35/25,4	9
		620568	800 × 4,7 × 35/25,4	9
		620569	900 × 4,7 × 35/25,4	9



**FSA Fugenschnittblatt für Asphalt**



Maschinen bis 15 kW | weiche bis sehr harte Zuschläge. Details: Bis Durchmesser 800 mm lasergeschweißt. Mit Schutzsegmenten gegen vorzeitigen Verschleiß des Stammblattes in der Verbindungszone (Undercutting-Effekt)

und Messbohrung zur einfachen Verschleißkontrolle der Segmenthöhe. Reduzierring 35–25,4 mm wird bei Sägeblättern mit 35 mm Bohrung mitgeliefert.

	Form	Typennummer	Abmessung	Segmenthöhe
		C7SW 574838	300 × 3,2 × 25,4	9
		574844	350 × 3,2 × 25,4	9
		574845	400 × 3,2 × 25,4	9
		574846	450 × 3,6 × 25,4	9
		574848	500 × 3,6 × 25,4	9
		574850	600 × 3,6 × 25,4	9
		34237480	700 × 4,2 × 35/25,4	9
		34237482	800 × 4,2 × 35/25,4	9



**FSA Fugenschnittblatt für Asphalt**



Bearbeitbare Materialien: Asphalt, Sandstein, extrem abrasive Materialien.

Details: Schutzsegmente gegen Undercutting-Effekt.



	Form	Typennummer	Abmessung	Segmenthöhe
		C1SW 34546444	450 × 3,6 × 25,4	10
		34573482	500 × 3,6 × 25,4	10



**FSA+C Fugenschnittblatt**  
für Asphalt & Beton



Bearbeitbare Materialien: Asphalt, Frischbeton mit weichen bis harten  
Materialzuschlägen und bedingt Altbeton. Details: Schutzsegmente gegen Undercutting-Effekt.



	Form	Typennummer	Abmessung	Segmenthöhe	
		C7SW	34527692	450 × 3,6 × 25,4	10
			34573481	500 × 3,6 × 25,4	10



**FSU Fugenschnittblatt**  
für universelle Baumaterialien



Bearbeitbare Materialien: Universelle Baumaterialien wie Beton, Ziegel, Naturstein etc.

	Form	Typennummer	Abmessung	Segmenthöhe	
		C3W	34546443	450 × 3,6 × 25,4	10
			34573300	500 × 3,6 × 25,4	10

Fugenschnitt

Mitnehmer 7M174: Cedima/Lissmac: 6 Bohrungen Dm 14 mm auf TK 120 mm plus 1 Bohrung 11,5 mm auf TK 57,4 mm  
Mitnehmer 7M23: Wakra: 6 Bohrungen Dm 7,4 mm auf TK 92 mm plus 1 Bohrung 11,5 mm auf TK 57,4 mm

● = low      ● = medium      ● = high





# FSM-G4 Fugenschnittblatt

für Frischbeton

+ **Geringer Schnittdruck**  
Sehr saubere Fugenkanten,  
extrem schneller Schnitt.



+ **Schrägstehende Schutzsegmente**  
gegen vorzeitigen Verschleiß  
des Stammblattes in  
der Verbindungszone  
(Undercutting-Effekt).



Dehnfugen Industrieböden. Maschinen bis 25 kW / hydr. bis 50 kW Universal | weiche bis sehr harte Betonzuschläge. Details: Alle Durchmesser lasergeschweißt.

Mit Schutzsegment gegen Verschleiß des Stahlkernes in der Verbindungszone – Hinterschliff. Sehr saubere Fugenkanten, extrem schneller Schnitt.



## FSM-G4 Fugenschnittblatt für Frischbeton

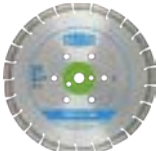



	Form	Typennummer	Abmessung	Segmenthöhe	
		C73SW	34015812	300 × 2,4 × 25,4	13
			151540	350 × 2,8 × 25,4	13

★★★ PREMIUM **FSL-G4 Fugenschnittblatt für Frischbeton**

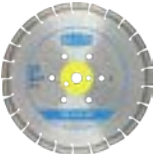

Dehnfugen Industrieboden. Maschinen bis 15 kW | sehr harte Betonzuschläge. Details: Alle Durchmesser lasergeschweißt. Mit Schutzsegment gegen Verschleiß des Stahlkernes in der Verbindungszone – Hinterschliff.

Sehr saubere Fugenkanten, extrem schneller Schnitt.



	Form	Typennummer	Abmessung	Segmenthöhe
		C73SW 151571	300 × 2,4 × 25,4	13
		34015787	350 × 2,8 × 25,4	13

★★★ PREMIUM **FSL-G3 Fugenschnittblatt für Frischbeton**

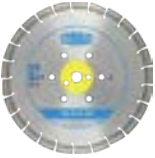

Dehnfugen / Erweiterungsfugen Straßenbau. Maschinen bis 15 kW Universal | weiche bis sehr harte Betonzuschläge. Details: Alle Durchmesser lasergeschweißt.

Mit Schutzsegment gegen Verschleiß des Stahlkernes in der Verbindungszone – Hinterschliff. Sehr saubere Fugenkanten, extrem schneller Schnitt.



	Form	Typennummer	Abmessung	Mitnehmerbohrung	Segmenthöhe
		C73SW 34015785	350 × 2,8 × 25,4		13
		34157335	350 × 2,8 × 35/25,4	7M174	13
		34015786	400 × 3,2 × 35/25,4		13

★★★ PREMIUM **FSM-G3 Fugenschnittblatt für Frischbeton**



Dehnfugen / Erweiterungsfugen Straßenbau. Maschinen bis 25 kW / hydr. > 25 kW Universal | weiche bis sehr harte Betonzuschläge. Details: Alle Durchmesser lasergeschweißt.

Mit Schutzsegment gegen Verschleiß des Stahlkernes in der Verbindungszone – Hinterschliff. Sehr saubere Fugenkanten, extrem schneller Schnitt.

	Form	Typennummer	Abmessung	Mitnehmerbohrung	Segmenthöhe		
		C73SW 34015788	300 × 3,9 × 25,4		13		
		34170349	300 × 3,9 × 35/25,4	7M174	13		
		34015790	350 × 2,8 × 25,4		13		
		34071635	350 × 2,8 × 35/25,4	7M174	13		
		34015791	350 × 3,2 × 35/25,4	7M174	13		
		34015793	350 × 3,9 × 35/25,4	7M174	13		
		34165029	350 × 5 × 35/25,4	7M174	13		
		34015794	400 × 3,2 × 35/25,4	7M174	13		
		34015797	450 × 3,6 × 35/25,4	7M174	13		
			C3SW	34015798	500 × 3,6 × 35/25,4	7M174	13
				34015799	600 × 3,6 × 35/25,4	7M174	13

Mitnehmer 7M174: Cedima/Lissmac: 6 Bohrungen Dm 14 mm auf TK 120 mm plus 1 Bohrung 11,5 mm auf TK 57,4 mm  
 Mitnehmer 7M23: Wakra: 6 Bohrungen Dm 7,4 mm auf TK 92 mm plus 1 Bohrung 11,5 mm auf TK 57,4 mm

● = low    ● = medium    ● = high    ● = extreme high power

Fugenschnitt





**FSM-G5 Fugenschnittblatt für Frischbeton**



Dehnfugen / Erweiterungsfugen Straßenbau. Maschinen bis 50 kW / hydr. >50 kW Universal | weiche bis sehr harte Betonzuschläge.  
Details: Alle Durchmesser lasergeschweißt.

Mit Schutzsegment gegen Verschleiß des Stahlkernes in der Verbindungszone – Hinterschliff. Sehr saubere Fugenkanten, extrem schneller Schnitt.

	Form	Typennummer	Abmessung	Mitnehmerbohrung	Segmenthöhe	
		C73SW				
		34015813	350 × 2,8 × 35/25,4	7M174	13	
		34015815	350 × 3,2 × 35/25,4	7M174	13	
		151353	350 × 3,9 × 35/25,4	7M174	13	
		34015816	350 × 5 × 35/25,4	7M174	13	
		151359	400 × 3,2 × 35/25,4	7M174	13	
		34359295	400 × 3,9 × 35/25,4	7M174	13	
	151376	450 × 3,6 × 35/25,4	7M174	13		
		C3SW				
		34015817	500 × 3,6 × 35/25,4	7M174	13	
		34015818	600 × 3,6 × 35/25,4	7M174	13	



**Fugenschnittblatt Fasenfräser für Frischbeton**



H3092B50 | 90° zweiteilig | für Fugenbreiten ab 8 mm.

	Typennummer	Abmessung	Segmenthöhe	Laufrichtung
	FRSU-5784A			
	642857	280 × 10 × 25,4	3	rechts
	34575156	280 × 10 × 25,4	3	links



★★★  
PREMIUM

## Fugenschneider FSG513

Schnitttiefe bis 195 mm



Fugenschnitt



Anwenderfreundliche Schnitt-  
tiefeneinstellung und komfor-  
table Drehzahlregelung



Optimierter Gewichtsschwer-  
punkt über der Schneidwelle



Universeller Einsatzbereich  
durch Links- und Rechts-  
schnittfunktion

Dank seinem äußerst robusten,  
hochwertigen Chassis verfügt der  
FSG513 über eine hohe Belastbarkeit  
und viel Flexibilität durch Links- und

Rechtsschnitt- sowie Eckbündig-  
schnittfunktion. Der zuverlässige  
Honda Benzinmotor ist mit einem  
Zyklonfilter ausgestattet.

# System & Zubehör

## Technische Daten

Sägeblatt	
Max. Schnitttiefe	195 mm
Max. Sägeblatt Ø	500 mm
Sägeblattdrehzahl	2 600 1/min
Sägeblattaufnahme Ø	25,4 mm
Mitnehmer Ø	11,5 mm
Teilkreis Ø	57,4 mm

## Antrieb

Antrieb / Motor	Benzin
Typ	Honda
Leistung	8,2 kW / 11 PS
Kraftstoff	Bleifrei
Kraftstofftank	6,1 l
Motorkühlung	Luftkühlung
Vorschub	Manuell
Blattantrieb	Über Keilriemen

## Ausführung

Manuelle, stufenlose Schnitttiefeinstellung über Spindel
Schnitttiefeanzeige
Werkzeugkühlung über Wassergabel
Links-, Rechtsschnittfunktion
Eckbündigschnittfunktion
25 l Wassertank

## Maße & Gewicht

Länge	1 136 mm
Breite	578 mm
Höhe	1 016 mm
Gewicht	115 kg

## System & Zubehör

Fugenschneider FSG513	
10988800	Fugenschneider FSG513 inkl. Wassertank-Kit
Zubehör	
11004545	Stundenzähler (Anbausatz)



★★  
STANDARD

## Fugenschneider FSG620

Schnitttiefe bis 230 mm



Einfachste Handhabung  
aufgrund übersichtlich ange-  
ordneter Bedienelemente



Kontrolliertes Arbeiten dank  
digitalem Betriebsstunden-  
zähler und zuverlässiger  
Benzinanzeige



Seitenwechsel des Blatt-  
schutzes mit wenigen Hand-  
griffen möglich

Dank seiner intelligenten Gewichts-  
verteilung verfügt der FSG620 über  
ein hervorragendes Schneidverhalten,  
und die Links- und Rechtsschnitt-  
funktion erhöht die Flexibilität.



# System & Zubehör

## Technische Daten

Sägeblatt	
Max. Schnitttiefe	230 mm
Max. Sägeblatt Ø	600 mm
Sägeblattdrehzahl	2 120 1/min
Sägeblattaufnahme Ø	25,4 mm
Mitnehmer Ø	11,5 mm
Teilkreis Ø	57,4 mm

## Antrieb

Antrieb / Motor	Benzin
Typ	Honda
Leistung	13 kW / 18 PS
Kraftstoff	Bleifrei
Kraftstofftank	7,6 l
Motorkühlung	Luftkühlung
Vorschub	Hydraulisch
Blattantrieb	Über Keilriemen
Vorschubgeschwindigkeit	0–24 m/min

## Ausführung

Manuelle, stufenlose Schnitttiefeinstellung über Spindel
Werkzeugkühlung über Wassergabel
Links-, Rechtsschnittfunktion
25 l Wassertank

## Maße & Gewicht

Länge	840 mm
Breite	580 mm
Höhe	1 030 mm
Gewicht	184 kg

## System & Zubehör

Fugenschneider FSG620	
10984041	Fugenschneider FSG620
Zubehör	
10984389	Frischbeton-Kit mit 350 mm Blattschutz und Übersetzungs-Set (3 000 1/min)

★★★  
PREMIUM

## Fugenschneider FSE811

Schnitttiefe bis 320 mm



Übersetzungsgetriebe garantiert optimale Schnittgeschwindigkeiten



Links-, Rechtsschnittfunktion



Wartungsfreier Riemenantrieb

Der Fugenschneider FSE811 wurde speziell für schwer zugängliche Einsatzorte entwickelt und erlaubt einen schnellen und einfachen Wechsel von

Links- auf Rechtsschnitt. Die Säge verfügt außerdem über eine stufenlose Schnitttiefeinstellung mittels präziser und geschützter Spindel.

# System & Zubehör

## Technische Daten

Sägeblatt	
Max. Schnitttiefe	320 mm
Max. Sägeblatt Ø	800 mm
Sägeblattdrehzahl	1 250 1/min
Sägeblattaufnahme Ø	25,4 mm
Mitnehmer Ø	11,5 mm
Teilkreis Ø	57,4 mm

## Antrieb

Antrieb / Motor	Elektrisch
Leistung	7,5 kW
Spannung / Frequenz	400 V / 50 Hz
Motorkühlung	Luftkühlung
Vorschub	Manuell
Blattantrieb	Über Keilriemen

## Ausführung

Manuelle, stufenlose Schnitttiefeinstellung über Spindel
Schnitttiefeanzeige
Werkzeugkühlung über Flansch
Links-, Rechtsschnittfunktion
Eckbündigschnittfunktion

## Maße & Gewicht

Länge	1 100 mm
Breite	600 mm
Höhe	980 mm
Gewicht	158 kg

## System & Zubehör

Fugenschneider FSE811	
10992000	Fugenschneider FSE811

★★★  
PREMIUM

## Fugenschneider FSE1022

Schnitttiefe bis 420 mm



Fugenschneid



Besonders kompakte Bauweise



Übersichtliche und ergonomische Anordnung der Bedienelemente

Der robuste, leistungsstarke Fugenschneider FSE1022 wurde speziell für Schneidarbeiten im Gebäude entwickelt. Der Frequenzumformer ermöglicht eine stufenlose Justierung der Schneidwellendrehzahl, um für jeden Sägeblattdurchmesser

die optimale Schnittgeschwindigkeit einstellen zu können. Der niedrige Schwerpunkt sowie eine genaue Verteilung des Gewichts auf den Achsen sorgen für Standfestigkeit und einen ausgezeichneten Geradeauslauf.

# System & Zubehör

## Technische Daten

### Sägeblatt

Max. Schnitttiefe	420 mm
Max. Sägeblatt Ø	1 000 mm
Sägeblattdrehzahl	850 1/min – 1 850 1/min
Sägeblattaufnahme Ø	25,4 mm
Mitnehmer Ø	11,5 mm
Teilkreis Ø	57,4 mm

### Antrieb

Antrieb / Motor	Elektromotor
Leistung	22 kW
Spannung/Frequenz	400 V / 32 A
Motorkühlung	Luft
Vorschub	Elektrisch
Blattantrieb	Über Keilriemen

### Ausführung

Links-, Rechtsschnittfunktion
Schnitttiefeanzeige
Eckbündigschnittfunktion
Elektrisch-hydraulische Schnitttiefeinstellung

### Maße & Gewicht

Länge	1 150 mm
Breite	795 mm
Höhe	1 350 mm
Gewicht	388 kg

## System & Zubehör

### Fugenschneider FSE1022

11002122	Fugenschneider FSE1022
11002123	Bündigblattschutz 800 mm

★★  
STANDARD

## Fugenschneider FSE1240

Schnitttiefe bis 480 mm



Fugenschnitt



Baustellentaugliche, durchdachte Konstruktion mit geschützten Elektrokomponenten



Laufende Kontroll- und Überwachungsmöglichkeit dank präziser Anzeigen



Simple Handhabung aufgrund logisch angeordneter Bedienelemente

Durch die intelligente Gewichtsverteilung verfügt der FSE1240 über ein hervorragendes Schneidverhalten. Der hydraulische Vorschubtrieb und die elektro-hydraulische

Schnitttiefeinstellung sorgen für eine komfortable und ergonomische Bedienung. Erhöhte Flexibilität durch Links- und Rechtsschnittfunktion sowie Eckbündigschnittfunktion.

# System & Zubehör

## Technische Daten

### Sägeblatt

Max. Schnitttiefe	480 mm
Max. Sägeblatt Ø	1 200 mm
Sägeblattdrehzahl	1 075 1/min
Sägeblattaufnahme Ø	25,4 mm
Mitnehmer Ø	11,5 mm
Teilkreis Ø	57,4 mm

### Antrieb

Antrieb / Motor	Elektrisch
Leistung	30 kW
Spannung / Frequenz	400 V / 50 Hz
Motorkühlung	Luftkühlung
Vorschub	Hydraulisch
Blattantrieb	Über Keilriemen
Vorschubgeschwindigkeit	0–61 m/min

### Ausführung

Elektrisch-hydraulische Schnitttiefeinstellung
Schnitttiefeanzeige
Werkzeugkühlung über Wassergabel
Links-, Rechtsschnittfunktion
Eckbündigschnittfunktion

### Maße & Gewicht

Länge	1 700 mm
Breite	870 mm
Höhe	1 160 mm
Gewicht	840 kg

## System & Zubehör

### Fugenschneider FSE1240

10984045	Fugenschneider FSE1240S
----------	-------------------------

*Diesel-Partikelfilter und Übersetzungs-Kit auf Anfrage*



★★★  
PREMIUM

## Fugenschneider FSD1274E5 3-GANG

Schnitttiefe bis 480 mm



3-Gang Getriebe für ideale Drehgeschwindigkeiten und optimierte Standzeit



Sicheres Umpositionieren der Säge dank Leerlaufstellung

Fugenschneider mit leistungsstarkem und wirtschaftlichem, in Längsrichtung eingebautem 74-PS-Kubota-Turbodieselmotor. Die im Ölbad liegende Schneidwelle minimiert die Wartungsarbeiten und schützt das Lager vor Schlamm. Eine automatische Ein/Aus-Funktion vereinfacht

die Handhabung und verringert den Kühlwasserverbrauch. Das hydraulische Fahrtriebssystem ohne einzustellende Riemen und Ketten und die hydraulisch verstellbaren Handgriffe ermöglichen ein kräfteschonendes und zeitsparendes Arbeiten.

# System & Zubehör

## Technische Daten

<b>Sägeblatt</b>	
Max. Schnitttiefe	480 mm
Max. Sägeblatt Ø	1 200 mm
Sägeblattdrehzahl	1 700/1 250/975 1/min
Sägeblattaufnahme Ø	25,4 mm
Mitnehmer Ø	11,5 mm
Teilkreis Ø	57,4 mm

## Antrieb

Antrieb / Motor	Diesel Euro V
Typ	Kubota
Leistung	55 kW / 74 PS
Kraftstoff	Diesel
Kraftstofftank	41 l
Motorkühlung	Wasserkühlung
Vorschub	Hydraulisch
Blattantrieb	Direkt angeflanshtes Winkelgetriebe
Vorschubgeschwindigkeit	0–76 m/min

## Ausführung

Elektrisch-hydraulische Schnitttiefeinstellung
Elektronische(r) Schnitttiefen-Stopp und -Anzeige
Elektronische Schnittgeschwindigkeitsanzeige bei Blattdurchmesserwahl
Hydraulisch verstellbare Griffhöhe
Links-, Rechtsschnittfunktion & Eckbündigschnittfunktion
Sägeblattkühlung über Wassergabel
Elektronische Anzeige mit Controller Area Network (CAN) Bus-Kommunikationsschnittstelle zur Motorüberwachungs-Einheit
3-Gang Getriebe mit Neutralstellung

## Maße & Gewicht

Länge	1 650 mm
Breite	927 mm
Höhe	1 486 mm
Gewicht	1 057 kg

## System & Zubehör

<b>Fugenschneider FSD1274E5</b>	
11004700	Fugenschneider FSD1274E5 (1 200 mm Blattschutz)
<b>Zubehör</b>	
10985254	650 mm (26") Blattschutz
10989836	750 mm (30") Blattschutz
10989838	900 mm (36") Blattschutz
10993459	1 000 mm (42") Blattschutz







# Antriebe

Maschinen

180

★★  
STANDARD

## Antrieb PPH25

Leistung 25 kW



Ergonomisch angeordnete  
Bedienelemente



Sicher durch hochwertige  
Elektrokomponenten



Manometeranzeigen für  
Haupt- und Vorschubkreislauf

Die 2-stufige Regelung gewährleistet optimale Schnittgeschwindigkeiten für jede Anwendung. Ein einfacher

und unkomplizierter Antrieb mit auf das Wesentliche reduzierten Produktmerkmalen.

# System & Zubehör



## Technische Daten

### Elektrischer Motor

Leistung	25 kW
----------	-------

### Hydraulik

Druckstufen	2
2 Vorschubkreisläufe	Zahnrad
Hauptkreislauf	Zweifach Zahnradpumpe

### Leistung

Stufe 1	45 l/min bei 230 bar
Stufe 2	50 l/min bei 200 bar

### Elektrik

Spannung	400/480 V
Frequenz	50/60 Hz
Stromaufnahme (400 V / 50 Hz)	42 A

### Maße & Gewicht

Länge	720 mm
Breite	475 mm
Höhe	988 mm
Gewicht	145 kg

## System & Zubehör

### Antrieb PPH25

10984200*	Antrieb PPH25 / 380–420 V / 50 Hz
976206	Schlauchpaket 5-teilig 8 m FD
975672	Schlauchpaket 2-teilig 8 m FF (Vorschub)

### Zubehör

973074	Kupplung CEE 63/5-polig
999578	Ein/ Aus Hahn zum Seilsägen

\* Weitere Spannungs- und Funkfrequenz-Versionen auf Anfrage lieferbar.



# Antrieb PPH25RR

Leistung 25 kW



Bewegungsfreiheit dank Funkfernbedienung. Alle Funktionen über Funkfernbedienung einstellbar



Druckstufen über Drehschalter einstellbar



Kunststoffhaube lässt sich ohne Werkzeuge abnehmen

Die 4-stufige Regelung gewährleistet optimale Schnittgeschwindigkeiten für jede Anwendung, und das

Potentiometer der Funkfernbedienung sorgt für einen seilschonenden Sanftanlauf / Softstart.



# System & Zubehör



## Technische Daten

### Elektrischer Motor

Leistung	25 kW
----------	-------

### Hydraulik

Druckstufen	4
2 Vorschubkreisläufe	Radialkolbenpumpe
Hauptkreislauf	Dreifach Zahnradpumpe

### Leistung

Stufe 1	45 l/min bei 230 bar
Stufe 2	50 l/min bei 200 bar
Stufe 3	60 l/min bei 170 bar
Stufe 4	70 l/min bei 140 bar

### Elektrik

Spannung	380/480 V
Frequenz	50/60 Hz
Stromaufnahme (400 V / 50 Hz)	42 A
2 Sekundäranschlüsse, 230 V / 50 Hz / 10 A (400 V / 50 Hz)	

### Maße & Gewicht

Länge	760 mm
Breite	550 mm
Höhe	1 140 mm
Gewicht	170 kg

## System & Zubehör

### Antrieb PPH25RR

10983900*	Antrieb PPH25RR / 380–420 V / 50 Hz / Freq. 434 MHz
976206	Schlauchpaket 5-teilig 8 m FD
975672	Schlauchpaket 2-teilig 8 m FF (Vorschub)

### Zubehör

973074	Kupplung CEE 63/5-polig
--------	-------------------------

\* Weitere Spannungs- und Funkfrequenz-Versionen auf Anfrage lieferbar.

★★★  
PREMIUM

## Antrieb PPH40RR

Leistung 40 kW



Bewegungsfreiheit dank Funkfernbedienung. Alle Funktionen über Funkfernbedienung einstellbar



Drehrichtungsschalter, Sekundäranschlüsse, Stundenzähler



Kunststoffhaube lässt sich ohne Werkzeuge abnehmen

Die 4-stufige Regelung gewährleistet optimale Schnittgeschwindigkeiten für jede Anwendung, und das

Potentiometer der Funkfernbedienung sorgt für einen seilschonenden Sanftanlauf / Softstart.

# System & Zubehör



## Technische Daten

### Elektrischer Motor

Leistung	40 kW
----------	-------

### Hydraulik

Druckstufen	4
2 Vorschubkreisläufe	Radialkolben
Hauptkreislauf	Dreifach Zahnradpumpe

### Leistung

Stufe 1	65 l/min bei 250 bar
Stufe 2	75 l/min bei 220 bar
Stufe 3	80 l/min bei 200 bar
Stufe 4	90 l/min bei 180 bar

### Elektrik

Spannung	380/400/460/575 V
Frequenz	50/60 Hz
Stromaufnahme (400 V / 50 Hz)	60 A
2 Sekundäranschlüsse, 230 V / 50 Hz / 10 A (400 V / 50 Hz)	

### Maße & Gewicht

Länge	820 mm
Breite	560 mm
Höhe	1 260 mm
Gewicht	238 kg

## System & Zubehör

### Antrieb PPH40RR

10983400*	Antrieb PPH40RR / 380–420 V / 50 Hz / Freq. 434 MHz
975672	Schlauchpaket 2-teilig 8 m FF (Vorschub)
976207	Schlauchpaket 3-teilig 8 m FD

### Zubehör

973074	Kupplung CEE 63/5-polig
--------	-------------------------

\* Weitere Spannungs- und Funkfrequenz-Versionen auf Anfrage lieferbar.



# Freihand

<b>Trennen und Schleifen</b>	<b>188</b>
Trockenschnitt	189
Diamant-Schleifteller	211
Maschinen	218
<b>Hand- und Ringsägen</b>	<b>223</b>
Information	224
Hand- und Ringsägeblätter	226
Maschinen	228







## Trockenschnitt



## Anwendungsempfehlung Trockenschnittscheiben

		★★★ PREMIUM											★★ STANDARD					★ BASIC				
		DCU TGD®	DCU	DCU-FAST CUT	DCU-SILENT *	DCE-SILENT **	DCC	DCC-FAST CUT	DCH TGD®	DCH	DCH-FAST CUT	DCA+C	CUT-ALL	DCU	DCU-FAST CUT	DCC	DCC-LONG LIFE	DCA+C	DCU	DCU-FAST CUT	DCH	DCA+C
Universelle Baumaterialien	Beton	●	●	●	●	●	●	●	●	●	●	○	○	○	○	○	○	○	○	○	○	○
	Armierter Beton	●	○	○	○	○	●	○	●	○	○	○	○	○	○	○	○	○	○	○	○	○
	Porenbeton	●	●	●	●	●	○	●	●	●	●	○	○	●	○	○	○	○	○	○	○	○
	Naturstein	○	○	○	○	○	○	●	●	●	●	○		○	○	○	○		○	○		
	Harte Werkstoffe	●	●	●	●	○	●	●	●	●	●		○	○	○	○	○	○	○	○	○	○
	Dachmaterial	○	○	●	○	○	○	●	○	○	●		○	○	○	○	○	○	○	○	○	○
	Ziegel	●	●	●	●	●	●	●	●	●	●	●	○	●	●	●	●	●	○	○	●	●
	Mauerwerk	●	●	●	●	●	●	●	●	●	●	●	○	●	●	●	●	●	●	●	●	●
Hartgestein	Harter Kalkstein	●	●	○	●	●	●	○	●	●	●	○	○	●	○	○	○	○	○	○	○	○
	Betonsteine	●	●	●	●	●	●	●	●	●	●	○	○	●	●	●	●	○	○	○	○	○
	Granit	○	○	●	○	○	○	●	●	○	●	○	○	○	○	○	○				○	
	Quarzit	○	○	●	○	○	○	●	●	○	●		○	○	○	○	○				○	
	Gehwegplatten	●	○	○	○	○	●	○	●	○	○	○	○	●	○	○	●	○	○	○	○	○
Asphalt & Beton	Frischbeton	○	●	○	●	●	●	○	○	●	○	○	●	○	○	○	○	○	○	○	○	
	Estrich	●	●	○	●	●	●	○	●	●	○	○	○	●	○	○	○	○	○	○	○	○
	Mauerputz	●	●	●	●	●	●	●	●	●	●	●	○	●	●	●	●	●	○	○	○	○
	Asphalt	○	○	○	○	○	○	○	○	○	○	●	○	○	○	○	○	○	○	○		○
	Sandstein	●	●	●	●	●	●	●	●	●	●	●	○	●	○	●	●	○	○	○	○	○
Marmor	Marmor	○							○	○	○											
Industrie-keramik	Feuerfeste Materialien	○							○			○	○	○	○							
	Hartbrandklinker	●	○	○	○			○	●	○	○	○	○	○	○							

● = sehr zu empfehlen ○ = zu empfehlen ○ = bedingt zu empfehlen " " = nicht zu empfehlen

\*Für Nassanwendungen \*\*Für Nassanwendungen, nur für Elektrotrennschleifer

## Anwendungsempfehlung Trockenschnittscheiben

		★★★ PREMIUM						★ BASIC
		DCM	DCT	DCP	DCCI Combi	DCCI	CUT-ALL	DCT
Marmor	Marmor	●						
Kunststoffe	GFK	●					○	
	PVC	●			●		○	
	Kohlefaser	●	●	○	●	○	○	○
	Verbundstoffe	●			●	○	○	○
	Fiberglas	●	○				○	○
	Panzerglas	●					●	○
Fliesen & Keramik	Keramikfliesen	○	○	●			○	○
	Feinsteinzeug	○	○	●			○	
	Porzellan	○	●	●			○	○
Gusseisen	Gusseisen					●	●	
	Stahlprofile					○	○	
	Grauguss					●	●	
	Sphäroguss					●	●	

● = sehr zu empfehlen ○ = zu empfehlen ○ = bedingt zu empfehlen " " = nicht zu empfehlen

\*Für Nassanwendungen \*\*Für Nassanwendungen, nur für Elektrotrennschleifer



## DCU Trockenschnitt-Sägeblätter für universelle Baumaterialien | in TGD® Technologie



Bearbeitbare Materialien: Universelle Baumaterialien wie stark armerter Beton, Naturstein, Ziegel, Porenbeton etc.

	Form	Typennummer	Abmessung	Segmenthöhe		
		C3W	34468871	230 × 2,4 × 22,23	14	
			C73W	34434257	300 × 2,6 × 20	
34462046	300 × 2,6 × 22,23		14			
34462047	300 × 2,6 × 25,4		14			
34435145	350 × 3,2 × 20		14			
34462048	350 × 3,2 × 22,23		14			
34462049	350 × 3,2 × 25,4		14			
34435148	400 × 3,2 × 20		14			
34462050	400 × 3,2 × 25,4		14			



## DCU Trockenschnitt-Sägeblätter für universelle Baumaterialien



Bearbeitbare Materialien: Universelle Baumaterialien wie armerter Beton, Ziegel, Naturstein, etc.

	Form	Typennummer	Abmessung	Segmenthöhe		
		C73W	34430790	115 × 2,4 × 22,23	10	
		34425401	125 × 2,4 × 22,23	10		
		34430832	150 × 2,6 × 22,23	12		
		34430833	180 × 2,6 × 22,23	12		
		34434386	230 × 2,6 × 22,23	12		
		34428610	300 × 2,6 × 20	12		
		34431007	300 × 2,6 × 22,23	12		
		34431008	300 × 2,6 × 25,4	12		
		34430834	350 × 3,2 × 20	12		
		34430835	350 × 3,2 × 22,23	12		
		34430836	350 × 3,2 × 25,4	12		
		34428721	400 × 3,2 × 20	12		
		34431009	400 × 3,2 × 25,4	12		





## DCU-FAST CUT Trockenschnitt Sägeblätter für universelle Baumaterialien



Bearbeitbare Materialien: Universelle Baumaterialien wie Beton, Ziegel, Mauerwerk, Betonsteine, Hartgestein, Granit etc.

Schnell und sauber, keine Kantenausbrüche. Nicht für armierten Beton geeignet.

Form	Typennummer	Abmessung	Segmenthöhe	
 	C6R	474743	115 × 2 × 22,23	10
		474746	125 × 2 × 22,23	10
		474751	150 × 2,4 × 22,23	9
		474752	180 × 2,4 × 22,23	9
		474753	230 × 2,4 × 22,23	9





## DCU-SILENT Trockenschnitt-Sägeblätter für universelle Baumaterialien



Bearbeitbare Materialien: Universelle Baumaterialien wie Beton, Ziegel, Mauerwerk, Betonsteine, etc.

Reduziert die Geräuschentwicklung um bis zu 10 dB.

Form	Typennummer	Abmessung	Segmenthöhe	
 	C3G	474771	230 × 2,6 × 22,23	9





## DCE-SILENT Trockenschnitt-Sägeblätter für universelle Baumaterialien | in TGD® Technologie



Bearbeitbare Materialien: Universelle Baumaterialien wie Beton, Ziegel, Mauerwerk, Betonsteine, etc.

Nur für Elektrotrennschleifer geeignet. Reduziert die Geräuschentwicklung um bis zu 10 dB.







Form	Typennummer	Abmessung	Segmenthöhe	
 	C73GW	34461143	350 × 3,2 × 20	14
		34461144	400 × 3,2 × 20	14
		34517728	350 × 3,2 × 25,4	14
		34517729	400 × 3,2 × 25,4	14



## DCU Trockenschnitt-Sägeblätter für universelle Baumaterialien



Bearbeitbare Materialien: Universelle Baumaterialien wie armerter Beton, Ziegel, Naturstein, etc.





	Form	Typennummer	Abmessung	Segmenthöhe	
		C73	34499934	115 × 2 × 22,23	7
		34499935	125 × 2 × 22,23	7	
		34499936	150 × 2,6 × 22,23	9	
		34499937	180 × 2,6 × 22,23	9	
		34499938	230 × 2,6 × 22,23	9	
		C7W	34499792	300 × 2,6 × 20	10
		34499793	300 × 2,6 × 22,23	10	
		34499794	300 × 2,6 × 25,4	10	
		34499795	350 × 3,2 × 20	10	
		34499796	350 × 3,2 × 25,4	10	
		34499797	400 × 3,2 × 20	10	



## DCU-FAST CUT Trockenschnitt-Sägeblätter für universelle Baumaterialien



Bearbeitbare Materialien: Universelle Baumaterialien wie Beton, Ziegel, Naturstein, etc. Schnell und sauber, keine Kantenausbrüche. Nicht für armerter Beton geeignet.

	Form	Typennummer	Abmessung	Segmenthöhe		
		C3R	34499939	115 × 2 × 22,23	7	
		34499940	125 × 2 × 22,23	7		
		C3R	34499991	150 × 2,4 × 22,23	9	
		34499992	180 × 2,4 × 22,23	9		
		34499993	230 × 2,4 × 22,23	9		
		467433	300 × 3 × 20	10		
		467434	300 × 3 × 22,23	10		
		467435	300 × 3 × 25,4	10		
		467436	350 × 3 × 20	10		
		467439	350 × 3 × 25,4	10		







## DCU Trockenschnitt-Sägeblätter für universelle Baumaterialien



Bearbeitbare Materialien: Universelle Baumaterialien wie armerter Beton, Ziegel, Naturstein etc.

Details: Reduzierring 20–16 mm wird bei Durchmesser 105 mm mitgeliefert.

	Form	Typennummer	Abmessung	Segmenthöhe	
		C73	34502315	105 × 2 × 20/16	7
		34501337	115 × 2 × 22,23	7	
		34501338	125 × 2 × 22,23	7	
		34501445	150 × 2,6 × 22,23	9	
		34501446	180 × 2,6 × 22,23	9	
		34501447	230 × 2,6 × 22,23	9	

Form	Typennummer	Abmessung	Segmenthöhe	
 	C7W	34501448	300 × 2,6 × 20	10
		34501449	300 × 2,6 × 22,23	10
		34501450	300 × 2,6 × 25,4	10
		34501461	350 × 3,2 × 20	10
		34501462	350 × 3,2 × 25,4	10
		34501463	400 × 3,2 × 20	10
		34502116	400 × 3,2 × 25,4	10





### DCU-FAST CUT Trockenschnitt-Sägeblätter für universelle Baumaterialien



Bearbeitbare Materialien: Universelle Baumaterialien wie Beton, Ziegel, Naturstein, etc. Schnell und sauber, keine Kantenausbrüche. Nicht für

armierten Beton geeignet. Details: Reduzierring 20–16 mm wird bei Durchmesser 105 mm mitgeliefert.



Form	Typennummer	Abmessung	Segmenthöhe	
 	C3R	34502314	105 × 2 × 20/16	7
		34501464	115 × 2 × 22,23	7
		34501465	125 × 2 × 22,23	7
	C3R	34501466	150 × 2,4 × 22,23	9
		34501467	180 × 2,4 × 22,23	9
		34501468	230 × 2,4 × 22,23	9
		467280	300 × 3 × 20	10
		467281	300 × 3 × 22,23	10
		467282	300 × 3 × 25,4	10
		467285	350 × 3 × 20	10
		467288	350 × 3 × 22,23	10
		467289	350 × 3 × 25,4	10



### FSU Fugenschnittblatt für universelle Baumaterialien



Bearbeitbare Materialien: Universelle Baumaterialien wie Beton, Ziegel, Naturstein etc.



Form	Typennummer	Abmessung	Segmenthöhe	
 	C3W	34546443	450 × 3,6 × 25,4	10
		34573300	500 × 3,6 × 25,4	10



## DCC Trockenschnitt-Sägeblätter für Beton



Bearbeitbare Materialien: Beton, armerter Beton, Betonprodukte, harte Werkstoffe etc.



Form	Typennummer	Abmessung	Segmenthöhe
  C73W	34468730	115 × 2,4 × 22,23	10
	34468731	125 × 2,4 × 22,23	10
	34468732	150 × 2,6 × 22,23	12
	34468733	180 × 2,6 × 22,23	12
	34468734	230 × 2,6 × 22,23	12
	34468735	300 × 2,6 × 20	12
	34468736	300 × 2,6 × 22,23	12
	34468737	300 × 2,6 × 25,4	12
	34468738	350 × 3,2 × 20	12
	34468739	350 × 3,2 × 22,23	12
	34468740	350 × 3,2 × 25,4	12
	34468751	400 × 3,2 × 20	12
	34468752	400 × 3,2 × 25,4	12



## DCC-FAST CUT Mauerschlitzer für Beton



Bearbeitbare Materialien: Beton, Ziegel, Porenbeton. Details: Werkzeug zum Fräsen von Schlitzen in Beton und Mauerwerk. Zur Verwendung mit allen gängigen Mauerschlitzfräsen.

Form	Typennummer	Abmessung	Segmenthöhe
  C3R	598008	125 × 2 × 22,23	7
	598010	140 × 2,4 × 22,23	9
	598011	150 × 2,4 × 22,23	9











## DCC Trockenschnitt-Sägeblätter für Beton



Bearbeitbare Materialien: Beton, armerter Beton, Betonprodukte,  
harte Werkstoffe etc.



	Form		Typennummer	Abmessung	Segmenthöhe	
		C73	34500109	115 × 2 × 22,23	7	
			34500110	125 × 2 × 22,23	7	
			34500111	150 × 2,6 × 22,23	9	
			34500112	180 × 2,6 × 22,23	9	
			34500113	230 × 2,6 × 22,23	9	
		C7W	34500114	300 × 2,6 × 20	10	
			34500115	300 × 2,6 × 25,4	10	
			34500116	350 × 3,2 × 20	10	
			34500117	350 × 3,2 × 25,4	10	
			34502313	400 × 3,2 × 20	10	



## DCC-LONG LIFE Trockenschnitt-Sägeblätter für Beton



Bearbeitbare Materialien: Beton, armerter Beton, Betonprodukte,  
harte Werkstoffe etc.

	Form		Typennummer	Abmessung	Segmenthöhe	
		C3W	484994	300 × 2,6 × 20	10	
			484996	300 × 2,6 × 22,23	10	
			484999	300 × 2,6 × 25,4	10	
			485001	350 × 3 × 20	10	
			485003	350 × 3 × 22,23	10	
			485004	400 × 3,2 × 20	10	







## DCA+C Trockenschnitt-Sägeblätter für Asphalt & Beton



Bearbeitbare Materialien: Asphalt, Frischbeton mit weichen bis harten Materialzuschlägen und bedingt Altbeton.

Details: Schutzsegmente gegen den Undercutting Effekt ab Durchmesser 300 mm.

	Form	Typennummer	Abmessung	Segmenthöhe	
		C73W	34470453	115 × 2,4 × 22,23	10
			34470454	125 × 2,4 × 22,23	10
			34470455	150 × 2,6 × 22,23	12
			34470456	180 × 2,6 × 22,23	12
			34470457	230 × 2,6 × 22,23	12
		C73SW	34472010	300 × 2,6 × 20	10
			34472041	300 × 2,6 × 22,23	10
			34472044	300 × 2,6 × 25,4	10
			34472046	350 × 3,2 × 20	10
			34472061	350 × 3,2 × 22,23	10
			34472008	350 × 3,2 × 25,4	10
			34486088	400 × 3,2 × 20	10
	34474151	400 × 3,2 × 25,4	10		





## FSA+C Fugenschnittblatt für Asphalt & Beton



Bearbeitbare Materialien: Asphalt, Frischbeton mit weichen bis harten Materialzuschlägen und bedingt Altbeton.

Details: Schutzsegmente gegen Undercutting-Effekt.

	Form	Typennummer	Abmessung	Segmenthöhe
		C7SW	34527692	450 × 3,6 × 25,4
			34573481	500 × 3,6 × 25,4





## DCA+C Trockenschnitt-Sägeblätter Für Asphalt & Beton



Bearbeitbare Materialien: Asphalt, Frischbeton mit weichen bis harten Materialzuschlägen und bedingt Altbeton.

Details: Schutzsegmente gegen Undercutting-Effekt.

	Form	Typennummer	Abmessung	Segmenthöhe
		C7SW	34502234	300 × 2,8 × 20
			34502235	300 × 2,8 × 25,4
			34502236	350 × 3,2 × 20
			34502237	350 × 3,2 × 25,4
			34502455	400 × 3,2 × 20
			34502238	400 × 3,2 × 25,4



## DCA+C Trockenschnitt-Sägeblätter Für Asphalt & Beton



Bearbeitbare Materialien: Asphalt, Frischbeton mit weichen bis harten  
Materialzuschlägen und bedingt Altbeton.

Details: Schutzsegmente gegen Undercutting-Effekt.

Form	Typennummer	Abmessung	Segmenthöhe
	C7SW 34500101	300×2,8×20	10
	34500102	300×2,8×25,4	10
	34500103	350×3,2×20	10
	34500104	350×3,2×25,4	10
	34502456	400×3,2×20	10
	34500105	400×3,2×25,4	10



## FSA Fugenschnittblatt für Asphalt



Bearbeitbare Materialien: Asphalt, Sandstein, extrem abrasive Materialien.

Details: Schutzsegmente gegen Undercutting-Effekt.

Form	Typennummer	Abmessung	Segmenthöhe
	C1SW 34546444	450×3,6×25,4	10
	34573482	500×3,6×25,4	10





### DCH Trockenschnitt-Sägeblätter für Hartgestein | in TGD® Technologie



Bearbeitbare Materialien: Betonsteine, Granit, Gneis, Porphy, Gehwegplatten etc.

	Form	Typennummer	Abmessung	Segmenthöhe		
		C3W	34468872	230 × 2,4 × 22,23	14	
		C73W	34435150	300 × 2,6 × 20	14	
			34462092	300 × 2,6 × 25,4	14	
			34435151	350 × 3,2 × 20	14	
			34462093	350 × 3,2 × 25,4	14	
			34435152	400 × 3,2 × 20	14	
			34462094	400 × 3,2 × 25,4	14	



### DCH Trockenschnitt-Sägeblätter für Hartgestein



Bearbeitbare Materialien: Granit, Gneis, Porphy, Gehwegplatten, harter Kalkstein etc.

	Form	Typennummer	Abmessung	Segmenthöhe	
		C73W	34475858	115 × 2,4 × 22,23	10
			34475856	125 × 2,4 × 22,23	10



### DCH-FAST CUT Trockenschnitt-Sägeblätter für Hartgestein



Bearbeitbare Materialien: Granit, Gneis, Porphy, Gehwegplatten, harter Kalkstein etc.







	Form	Typennummer	Abmessung	Segmenthöhe	
		C3	475790	115 × 1,2 × 22,23	7
			475793	125 × 1,2 × 22,23	7
		C3W	475797	180 × 1,9 × 22,23	9
			475800	230 × 1,9 × 22,23	9



## DCH Trockenschnitt-Sägeblätter für Hartgestein



Bearbeitbare Materialien: Granit, Porphy, Gehwegplatten, harter Kalkstein etc.



	Form	Typennummer	Abmessung	Segmenthöhe	
		C73			
		34501469	115 × 2 × 22,23	7	
		34501470	125 × 2 × 22,23	7	
		34501471	180 × 2,6 × 22,23	9	
34501472	230 × 2,6 × 22,23	9			
		C7W			
		34501473	300 × 2,6 × 20	10	
		34501474	350 × 3,2 × 20	10	
34572809	350 × 3,2 × 25,4	10			



## DC ALL für sämtliche Materialien



Bearbeitbare Materialien: Baumaterialien, Beton, Gestein, Gusseisen, Verbundwerkstoffe, Kunststoffe, Glas, Holz, Bleche und Metallprofile.

	Form	Typennummer	Abmessung	Segmenthöhe	
		UC3			
		34503209	115 × 2,8 × 22,23	3	
		34502746	125 × 3 × 22,23	3	
34503208	230 × 3 × 22,23	3			



NEW



## DC ALL RESCUE für sämtliche Materialien



Bearbeitbare Materialien: Baumaterialien, Beton, Gestein, Gusseisen, Verbundwerkstoffe, Kunststoffe, Fiber- und Panzerglas, Holz, Bleche und Metallprofile. Ideal für den Rescue-Einsatz von Feuerwehren und Rettungskräften.



	Form	Typennummer	Abmessung	Segmenthöhe	
		UC3			
		34589656	300 × 3,9 × 20	3	
		34589657	300 × 3,9 × 25,4	3	
		34589658	350 × 4,1 × 20	3	
		34589659	350 × 4,1 × 25,4	3	
		34589660	400 × 4,2 × 20	3	
34589661	400 × 4,2 × 25,4	3			



### DCAB Mauerfräser für abrasive Materialien



Bearbeitbare Materialien: abrasiver Beton, Porenbeton, Estrich, Mauerputz, Bimsstein etc.



	Form	Typennummer	Abmessung	Segmenthöhe	
		FRSU	563873	115 × 7,2 × 22,23	7
			535829	125 × 7,2 × 22,23	7



### DCM Trockenschnitt-Sägeblätter für Marmor



Bearbeitbare Materialien: Marmor, GFK, PVC, Kohlefaser, Verbundstoffe, Fiberglas, Panzerglas etc.



	Form	Typennummer	Abmessung	Segmenthöhe	
		UC3	315968	115 × 2,5 × 22,23	2
			315967	125 × 2,5 × 22,23	2
			547611	150 × 3 × 22,23	2
			315966	180 × 3 × 22,23	2
			315965	230 × 3 × 22,23	2



### DCP Trockenschnitt-Sägeblätter für Feinsteinzeug und Fliesen



Bearbeitbare Materialien: speziell für harte Materialien und Feinsteinzeug, Keramikfliesen, Porzellan, (Küchen-)Arbeitsplatten.



	Form	Typennummer	Abmessung	Segmenthöhe	
		1A1R	34529134	115 × 1,4 × 22,23	10
			34529153	125 × 1,4 × 22,23	10



## DCT Trockenschnitt-Sägeblätter für Fliesen & Keramik



Bearbeitbare Materialien: Keramikfliesen, Porzellan.  
Details: Reduzierring 20–16 mm wird bei Durchmesser 105 mm mitgeliefert.



Form	Typennummer	Abmessung	Segmenthöhe
  1A1R	639558	105 × 1 × 20	10
	639559	115 × 1,2 × 22,23	10
	639560	125 × 1,2 × 22,23	10
	639634	180 × 1,4 × 22,23	10
	676791	200 × 1,6 × 22,23	10
	639635	230 × 1,6 × 22,23	10



## DCT Trockenschnitt-Sägeblätter für Fliesen & Keramik



Bearbeitbare Materialien: Keramikfliesen.

Form	Typennummer	Abmessung	Segmenthöhe
  1A1R	475975	100 × 1,6 × 22,23	7
	475978	115 × 1,6 × 22,23	7
	475980	125 × 1,6 × 22,23	7
	475983	180 × 2 × 22,23	9
	475986	230 × 2 × 22,23	9

## Schärfplatten speziell für Fliesensägen Zubehör Trockenschnitt-Sägeblätter



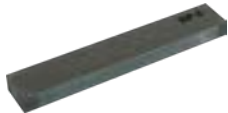

Typennummer	Abmessung
SP6	55 × 25 × 320
34574956	320 × 55 × 320







★★★  
PREMIUM**Dachdeckerscheibe**  
für alle gängigen Dachmaterialien

	Form	Typennummer	Abmessung	Segmenthöhe
		C6R 103283	230 × 2,4 × 22,23	9



★★  
STANDARD**Dachdeckerscheibe**  
für alle gängigen Dachmaterialien

	Form	Typennummer	Abmessung	Segmenthöhe
		C3R 34485652	230 × 2,4 × 22,23	9



★★★  
PREMIUM**DCCI Diamanttrennscheibe**  
für Grau- und Sphäroguss

DCCI Diamanttrennscheiben von Tyrolit sind das optimale Werkzeug zur Bearbeitung von Grau- und Sphäroguss mit Winkel- oder Benzintrennschleifer.

Die Produkte verbinden eine hohe Standzeit mit maximaler Wirtschaftlichkeit.

	Form	Typennummer	Abmessung	Segmenthöhe
		UC3 34551885	115 × 2,8 × 22,23	3
		34551886	125 × 3 × 22,23	3
		34551884	230 × 3 × 22,23	3

★★★  
PREMIUM**DCCI Combi Trenn- und Anfasscheibe**  
zum Bearbeiten von Kunststoffrohren

	Form	Typennummer	Abmessung	Segmenthöhe
		UC3 34228075	125 × 3 × 22,23	3

## Schärflplatten

Zubehör Trockenschnitt-Sägeblätter

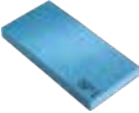
	Typennummer	Abmessung
	SP1 497322	55 × 25 × 320
	484627	160 × 30 × 320
	484672	320 × 55 × 320









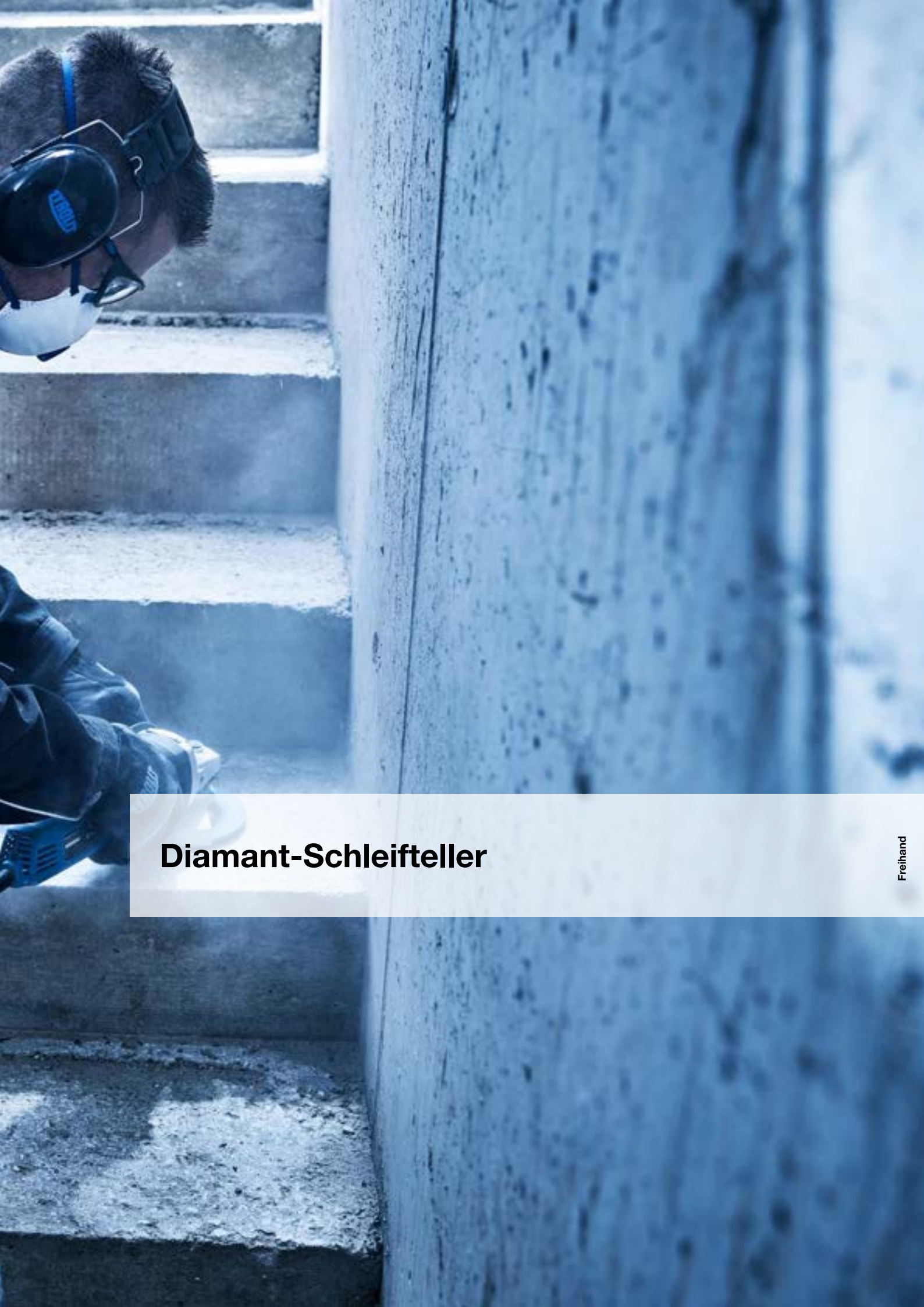

## Diamant-Schleifteller



## Diamant-Schleifteller für den Winkelschleifer

Tyrolit Diamant-Schleifteller ermöglichen schnelle und akkurate Oberflächenbearbeitung von Beton, Gestein und Estrich. Hohe Abtragleistungen und Standzeit stehen neben dem universellen Einsatzspektrum bei Tyrolit Diamant-Schleiftellern im Vordergrund.

### Service

- + Schnelle Lieferung
- + Alle relevanten Durchmesser erhältlich
- + Gängige Abmessungen ab Lager

### Hinweise / Empfehlungen

- + Sicherheits- und Anwendungshinweise beachten
- + Sicherheitsinformationen können auch auf Wunsch zugesandt werden

## Anwendungsempfehlung



Qualitätslinie	Spezifikation	Hartgestein	Beton	Abrasive Materialien	Universal	Seiten
★★★ PREMIUM	DGU Turbo				●	214
	DGU				●	215
★★ STANDARD	DGU Einreihig				●	215
	DGU Doppelreihig				●	215
	DGU Turbo				●	216
	DGU-T   Continuous				●	216
	DGAB			●		216
	DGC			●		217
	DGH	●				217
	DGU-FAST CUT				●	217



# DGU-Turbo Diamant-Schleifteller

für universelle Baumaterialien | W-Segment

+ **Feines Schliffbild und saubere Kantenbearbeitung** durch Turboschleifrand.

+ **Schnelle Staubabfuhr.**



+ **Überzeugende Leistung und Lebensdauer.**

Bearbeitbare Materialien: Beton, Naturstein und allgemeine Baumaterialien. Details: Turboschleifrand für



ein feineres Schliffbild und saubere Kantenbearbeitung. Schnelle Staubabfuhr. Reduzierring 22,23–16 mm

wird mitgeliefert bei dem Durchmesser 100 mm.



## DGU-Turbo Diamant-Schleifteller für universelle Baumaterialien | W-Segment



	Form	Typennummer	Abmessung	Segmenthöhe
	 STS-T	598061	100×20×22,23	5
		34179930	125×23×22,23	5
		34179971	180×32×22,23	5





### DGU Diamant-Schleifteller für universelle Baumaterialien



Bearbeitbare Materialien: Beton, Naturstein und allgemeine Baumaterialien.

Details: Mit PU-Ausschäumung für ruhigen Schliff und saubere Kantenbearbeitung.

	Form	Typennummer	Abmessung	Segmenthöhe
		STHD		
		356569	100 × 18 × 22,23	5
		350694	110 × 18 × 22,23	5
		367833	110 × 18 × M14	5
		348387	125 × 18 × 22,23	5
		828013	180 × 19 × 22,23	5



### DGU Diamant-Schleifteller für universelle Baumaterialien | Einreihig



Bearbeitbare Materialien: Beton, Naturstein und allgemeine Baumaterialien.  
Details: Einreihige Segmentierung für starken Materialabtrag.

Reduzierring 22,23–16 mm wird mitgeliefert.

	Form	Typennummer	Abmessung	Segmenthöhe
		STS-S		
		494333	100 × 18 × 22,23	5



### DGU Diamant-Schleifteller für universelle Baumaterialien | Doppelreihig



Bearbeitbare Materialien: Beton, Naturstein und allgemeine Baumaterialien.  
Details: Zweireihige Segmentierung für mittleren Materialabtrag und lange

Lebensdauer. Reduzierring 22,23–16 mm wird mitgeliefert bei den Durchmessern 100 und 110 mm.

	Form	Typennummer	Abmessung	Segmenthöhe
		STS-D		
		494339	100 × 18 × 22,23	5
		494349	110 × 18 × 22,23	5
		494361	125 × 18 × 22,23	5
		494394	180 × 32 × 22,23	5





### DGU-Turbo Diamant-Schleifteller für universelle Baumaterialien



Bearbeitbare Materialien: Beton, Naturstein und allgemeine Baumaterialien.  
Details: Turboschleifrand für ein feineres Schliffbild und saubere Kantenbearbeitung. Schnelle Staubabfuhr.

Reduzierring 22,23–16 mm wird mitgeliefert bei dem Durchmesser 100 mm.

	Form	Typennummer	Abmessung	Segmenthöhe	
		STS-T	494342	100 × 18 × 22,23	5
			494365	125 × 20 × 22,23	5
			494391	180 × 32 × 22,23	5





### DGU-T Diamant-Schleifteller für universelle Baumaterialien | Continuous



Bearbeitbare Materialien: Beton, Naturstein und allgemeine Baumaterialien.

Details: Turboschleifrand für feinste Oberflächengüte bei gleichzeitig hoher Schleifleistung.

	Form	Typennummer	Abmessung	Segmenthöhe	
		STS-TC	34247005	100 × 18,5 × 22,23	6
			34247126	115 × 18,5 × 22,23	6
			34247127	125 × 18,5 × 22,23	6
			34247128	180 × 18,5 × 22,23	6





### DGAB Diamant-Schleifteller für abrasive Materialien | T-Segment



Bearbeitbare Materialien: Abrasiver Beton, Porenbeton, Estrich, Mauerputz, Bimsstein, etc.

Details: Schleifteller mit T-Segment für abrasive Materialien. Ausgezeichnete Schleifleistung.

	Form	Typennummer	Abmessung	Segmenthöhe	
		STS-TS	34247129	100 × 21 × 22,23	5
			34247130	115 × 21 × 22,23	5
			34247151	125 × 21 × 22,23	5
			34247152	180 × 30,2 × 22,23	5





### DGC Diamant-Schleifteller für Beton | T-Segment



Bearbeitbare Materialien: Beton & allgemeine Baumaterialien.  
Details: Schleifteller mit T-Segment für den universellen Einsatz.

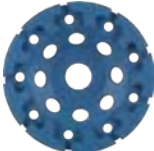

Ausgezeichnete Schleifleistung.

	Form	Typennummer	Abmessung	Segmenthöhe	
		STS-TS	34247153	100 × 21 × 22,23	5
			34247154	115 × 21 × 22,23	5
			34247155	125 × 21 × 22,23	5
			34247156	180 × 30,2 × 22,23	5

★★ **STANDARD** **DGH Diamant-Schleifteller**  
für Hartgestein | T-Segment



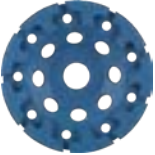

Bearbeitbare Materialien: Naturstein, Granit, harte Baumaterialien. Ausgezeichnete Schleifleistung.  
Details: Schleifteller mit T-Segment für harte Materialien.

Form	Typennummer	Abmessung	Segmenthöhe
  STS-TS	34247157	100 × 21 × 22,23	5
	34247158	115 × 21 × 22,23	5
	34247159	125 × 21 × 22,23	5
	34247160	180 × 30,2 × 22,23	5

★★ **STANDARD** **DGU-FAST CUT Diamant-Schleifteller**  
für universelle Baumaterialien | L-Segment





Bearbeitbare Materialien: Beton & allgemeine Baumaterialien. Details: Schleifteller mit L-Segment, mit besonders großen Löchern für bessere Absaugung, für den universellen Einsatz. Fast Cut Version – sehr hohe Abtragsleistung.

Form	Typennummer	Abmessung	Segmenthöhe
  STS-LS	34247161	100 × 20,5 × 22,23	5
	34247162	115 × 20,5 × 22,23	5
	34247164	125 × 20,5 × 22,23	5
	34247165	180 × 30 × 22,23	5

**NEW** ★★ **STANDARD** **DGU-PCD Diamant-Schleifteller**  
für Beschichtungen und Kleber | mit Stützsegmenten





Zum Entfernen von Kleberresten, Beschichtungen aus Kunststoff oder Harz (z.B. Epoxidharz, Acryl, ...), thermoplastische Beschichtungen und Dichtstoffen auf mineralischen Untergründen. Details: Polykristalliner Diamant (PKD) ist ein extrem hartes Material. Mit dem Schleifteller mit PKD-Segmenten können zähe, widerspenstige Materialien und Oberflächen-Beschichtungen entfernt werden. Aggressive Schleifleistung mit langer Standzeit und Stützsegmente für ein gleichmäßiges, ebenes Resultat.

Form	Typennummer	Abmessung	Segmenthöhe
  STS-S	34558007	125 × 22 × 22,23	4

**NEW** ★★ **STANDARD** **DGU-PCD Diamant-Schleifteller**  
für Beschichtungen und Kleber



Zum Entfernen von Kleberresten, Beschichtungen aus Kunststoff oder Harz (z.B. Epoxidharz, Acryl, ...), thermoplastische Beschichtungen und Dichtstoffen auf mineralischen Untergründen. Details: Polykristalliner Diamant (PKD) ist ein extrem hartes Material. Mit dem Schleifteller mit PKD-Segmenten können zähe, widerspenstige Materialien und Oberflächen-Beschichtungen entfernt werden. Aggressive Schleifleistung mit langer Standzeit.

Form	Typennummer	Abmessung	Segmenthöhe
  STS-S	34558008	125 × 22 × 22,23	4

# Winkelschleifer AGE125

Blattdurchmesser 125 mm



Universeller Winkelschleifer  
Ø 125 mm zur Bearbeitung  
von Baumaterialien und Metall



Hoch belastbarer Motor  
mit hohem Wirkungsgrad  
für starke Abgabeleistung



Elektronik mit Sanftanlauf,  
Wiederanlauf- und Überlas-  
tungsschutz

Der kompakte und universell einsetzbare Winkelschleifer AGE125 ist ein Must-Have für jeden Handwerker und überzeugt sowohl durch einen belastbaren Motor mit hohem Wirkungsgrad als auch durch eine Elektronik mit Sanftanlauf, Wiederanlauf- und Überlastungsschutz. Die Anti-Kickback Funktion schaltet den

Motor beim Blockieren der Scheibe ab und gewährleistet somit ein sicheres Arbeiten. Dank der optimierten Kühlung und der aufwändigen Staubabdichtung erhöht sich die Lebensdauer des Winkelschleifers. Zudem kann die Schutzhaube werkzeuglos verstellt werden und der Schiebeschalter ist arretierbar.

# System & Zubehör

## Technische Daten

Max. Ø Sägeblatt	125 mm
Blattaufnahme	M14

## Antrieb

Antrieb / Motor	Elektrisch
Spannung / Frequenz	220-240V / 50-60 Hz
Nennleistung	900 W
Leerlaufdrehzahl	11 500 / min

## Maße & Gewicht

Länge	300 mm
Breite	75 mm
Höhe	105 mm
Gewicht (ohne Blatt)	2 kg
Kabellänge	4 m

## System & Zubehör

### Winkelschleifer AGE125

11002625	Winkelschleifer AGE125 / 230 V
11006305	Deckel für Schutzhaube (Trennschleifen) Ø 125 mm

### Werkzeugempfehlung

34425401	PREMIUM DCU Trockenschnitt-Sägeblatt
----------	--------------------------------------

# Winkelschleifer AGE230

Blattdurchmesser 230 mm



Universeller Winkelschleifer  
Ø 230 mm zur Bearbeitung  
von Baumaterialien und Metall



Robustes und schlankes  
Motor- und Getriebegehäuse  
mit Vibrationsdämpfung  
für angenehmes Arbeiten



Soft Vibration Handgriff für  
reduzierte Schwingungen,  
in drei Positionen montierbar

Mit dem AGE230 erhalten Sie einen handlichen und schlank konzipierten Ø 230 mm Winkelschleifer mit zusätzlicher Vibrationsdämpfung und Stielhandgriff inkl. Softeinlage für einen sicheren Halt, Softstart und einer werkzeuglos verstellbaren Schutzhaube. Zuverlässiges Arbeiten

und eine erhöhte Lebensdauer gewährleisten das robuste Stahlgetriebe und ein metallisch geschütztes Spindellager. Selbstverständlich verfügt dieses Modell über eine Wiederanlaufsperrung bei Stromausfall, Einschaltsperrung und eine Spindelarrretierung.

# System & Zubehör

## Technische Daten

Max. Ø Sägeblatt	230 mm
Blattaufnahme	M14

## Antrieb

Antrieb / Motor	Elektrisch
Spannung / Frequenz	220-240V / 50-60 Hz
Nennleistung	2 100 W
Leerlaufdrehzahl	6 500 / min

## Maße & Gewicht

Länge	490 mm
Breite	104 mm
Höhe	90 mm
Gewicht (ohne Blatt)	5,4 kg
Kabellänge	4 m

## System & Zubehör

### Winkelschleifer AGE230

11002626	Winkelschleifer AGE230 / 230 V
11006306	Deckel für Schutzhaube (Trennschleifen) Ø 230 mm

### Werkzeugempfehlung

34468871	PREMIUM DCU TGD® Trockenschnitt-Sägeblatt
----------	---



# Mauerschlitzfräse HCE150

Max. Schlitztiefe 45 mm



Mitgelieferter 3-Blatt-Distanzscheibensatz für schnelleres Ausbrechen durch Mittelschlitz



Geschlossene Klapphaube sorgt für optimale Staubabsaugung



Ergonomischer Hobelgriff für bequeme Handhabung und präzise Schnittführung

Die HCE150 Mauerschlitzfräse ist eine ideale Maschine zum Schlitzzen von Nuten und Kanälen in Beton, Kalksandstein oder Mauerwerk. Die Nutbreite ist von 7-46 mm in 1 mm Stufen veränderbar und die Schnitttiefe stufenlos bis 45 mm einstellbar. Der mitgelieferte 3-Blatt-Distanzscheibensatz ermöglicht schnelleres Ausbrechen durch einen Mittelschlitz.

Eine optionale 4-Blattaufnahme ist als Zubehör erhältlich. Der ergonomische Hobelgriff sorgt für bequeme Handhabung und präzise Schnittführung. Sauberes, staubarmes Arbeiten wird durch eine geschlossene Klapphaube und einen integrierten Staubsaugersanschluss gewährleistet.

# System & Zubehör

## Technische Daten

<b>Mauerschlitzzfräse</b>	<b>HCE150</b>
Nennspannung / Frequenz	230 V / 50 Hz
Artikel-Nr.	11003047
Blattdurchmesser	150 mm
Max. Schlitztiefe	45 mm
Max. Schlitzbreite	46 mm
Nennleistung	2,3 kW
Lastdrehzahl	4300 1/min
Leerlaufdrehzahl	7500 1/min
Motorkühlung	Luft
Werkzeugaufnahme	Ø 22,2 mm
Operation	Handgeführt
Anwendung	Trocken

## Ausführung

Sanftanlauf	•
Temperatur- und Überlastabschaltung	•
Werkzeuglose Tiefeneinstellung	•
Distanzscheibensatz für 2 oder 3 Diamantblätter	•
Staubsaugeranschluss	•

## Maße & Gewicht

Länge	361 mm
Breite	220 mm
Höhe	250 mm
Gewicht	6,1 kg

## Zubehör

11003044	Distanzscheibensatz für 4 Blätter
11003045	Universaladapter Staubsauger

# Handbetonschleifer HGE125

Schleifbreite 125 mm



Hochklappbare Schutzhaube für Schleifarbeiten bis unmittelbar an die Kante



Drehzahlregelung für optimale Schleifgeschwindigkeiten bei jeder Anwendung



Parallele Griffposition für genaues und ausbalanciertes Führen

Der HGE125 Handbetonschleifer ist bestens zum Vorbereiten von Untergründen, Glätten von Unebenheiten und Entfernen von Beschichtungen geeignet. Die eingebaute Drehzahlregelung ermöglicht die Bearbeitung von verschiedenen Baumaterialien und sorgt für optimale Schleifgeschwindigkeiten bei jeder Anwendung. Das hochklappbare

Vorderteil der Schutzhaube erlaubt Schleifen bis unmittelbar an die Kante der Bearbeitungsfläche. Die ergonomische Position der Handgriffe führt zu einem besseren Schleifergebnis. Sauberes, staubarmes Arbeiten wird durch einen Bürstenkranz und einen integrierten Staubsaugeranschluss gewährleistet.

# System & Zubehör

## Technische Daten

Handbetonschleifer	HGE125
Nennspannung / Frequenz	230 V / 50 Hz
Artikel-Nr.	11003046
Arbeitsbreite	125 mm
Nennleistung	1,5 kW
Drehzahlen	6000-10000 1/min
Motorkühlung	Luft
Werkzeugaufnahme	Ø 22,2 mm
Operation	Handgeführt
Anwendung	Trocken

## Ausführung

Sanftanlauf	•
Drehzahlregelung	•
Temperatur- und Überlastabschaltung	•
Hochklappbare Schutzhaube	•
Staubsaugeranschluss	•

## Maße & Gewicht

Länge	180 mm
Breite	276 mm
Höhe	250 mm
Gewicht	4,5 kg

## Zubehör

11003045	Universaladapter Staubsauger
----------	------------------------------







## Hand- und Ringsägen





## Hand- und Ringsägeblätter

Der Vorsprung von Tyrolit basiert auf jahrzehntelanger Erfahrung in der Produktion und Anwendung von Handsägeblättern. Damit ermöglichen wir wirtschaftliche Ergebnisse im täglichen Einsatz auf der Baustelle.

Handsägeblätter sind besonders geeignet zum Einbringen von Öffnungen und Durchbrüchen in Wänden oder Decken mit geringen Tiefen. Tyrolit Ringsägeblätter zeichnen

sich durch eine schnelle und einfache Handhabung sowie saubere Schnittkanten aus. Die überzeugende Schnittleistung bleibt über die gesamte Lebensdauer der Blätter konstant.



Das Tyrolit Programm deckt alle gängigen Anwendungen und Ringsägemaschinen (hydraulisch, elektrisch, kraftstoffgetrieben) ab.



## Anwendungsempfehlung

Einsatz nur im Nassschnitt



Qualitätslinie	Spezifikation	Beton	Seiten
 <b>PREMIUM</b>	HSL TGD®	●	226
	RSL	●	226
	RSL-C	●	227
	RSL-FC	●	227
	RSM	●	227
 <b>STANDARD</b>	HSL-FC	●	226

## Farbcode

Low Power /  
für harte, nicht abrasive Materialien



Medium Power /  
für weiche, abrasive Materialien



★ ★ ★  
**PREMIUM**

### HSL Handsägeblatt

für Beton | in TGD®-Technologie

---

Bearbeitbare Materialien: Einsatz auf armiertem oder unarmiertem Beton mit Wandstärken von bis zu 150 mm.

Details: Verwendung im System mit kraftstoffgetriebenen, elektrischen oder hydraulischen Trennschleifmaschinen.

	Form	Typennummer	Abmessung	Segmenthöhe
		C77W	54902	405 × 2,8 × 25,4
			732290	416 × 2,8 × 25,4

★ ★  
**STANDARD**

### HSL-FAST CUT Handsägeblatt

für Beton

---

Bearbeitbare Materialien: Einsatz auf armiertem oder unarmiertem Beton mit Wandstärken von bis zu 150 mm.

Details: Verwendung im System mit kraftstoffgetriebenen, elektrischen oder hydraulischen Trennschleifmaschinen.

	Form	Typennummer	Abmessung	Segmenthöhe
		C7W	34291707	350 × 4,2 × 25,4

★ ★ ★  
**PREMIUM**

### RSL Ringsägeblatt

für Beton | Ø 406 mm / 506 mm

---

Bearbeitbare Materialien: Einsatz auf armiertem oder unarmiertem Beton mit Wandstärken von bis zu 400 mm (Ø 506 mm) / 300 mm (Ø 406 mm).  
 Details: Die Ringsägeblätter wurden für ein perfektes Zusammenspiel

mit den Tyrolit Hydrostress Maschinen optimiert. Bei jedem Blattwechsel soll auch die Gleitplatte ausgewechselt werden, die jedem Ringsägeblatt beiliegt.

	Form	Typennummer	Abmessung	Segmenthöhe
		C1W	738471	406 × 3,9 × 326,8
			738473	506 × 3,9 × 421,7





### RSL Ringsägeblatt für Beton | Ø 366 mm



Bearbeitbare Materialien: Einsatz auf armiertem oder unarmiertem Beton mit Wandstärken von bis zu 260 mm. Details: Verwendung im System mit kraftstoffgetriebenen, elektrischen oder hydraulischen Ringsägemaschinen.

Bei jedem Blattwechsel soll auch das Antriebsrad ausgewechselt werden, das jedem Ringsägeblatt beiliegt.

	Form	Typennummer	Abmessung	Segmenthöhe
	 C1W	739886	366 × 4,2 × 288	10





### RSL-C Ringsägeblatt für Beton | Ø 406 mm



Bearbeitbare Materialien: Einsatz auf armiertem oder unarmiertem Beton mit Wandstärken von bis zu 300 mm (Ø 406 mm). Details: Die Ringsägeblätter wurden für ein perfektes Zusammenspiel mit den Tyrolit

Hydrostress Ringsägemaschinen optimiert. Bei jedem Blattwechsel soll auch die Gleitplatte ausgewechselt werden, die jedem Ringsägeblatt beiliegt.

	Form	Typennummer	Abmessung	Segmenthöhe	
		C1W	34506869	406 × 4,2 × 320	10
			34058668	406 × 3,9 × 326,78	10





### RSL-FAST CUT Ringsägeblatt für Beton | Ø 306 mm / Ø 406 mm



Bearbeitbare Materialien: Besonders schnittige Variante für Einsatz auf armiertem oder unarmiertem Beton mit Wandstärken von bis zu 300 mm (Ø 406 mm). Details: Die Ringsägeblätter wurden für ein perfektes Zu-

sammenspiel mit den Tyrolit Hydrostress Ringsägemaschinen optimiert. Bei jedem Blattwechsel soll auch die Gleitplatte ausgewechselt werden, die jedem Ringsägeblatt beiliegt.

	Form	Typennummer	Abmessung	Segmenthöhe	
		C1W	34249061	306 × 3,9 × 225,2	10
			34258692	406 × 3,9 × 326,78	10
			34438701	406 × 3,9 × 320	10



● = low

● = medium







**RSM Ringsägeblatt**  
für Beton | Ø 366 mm





---

Bearbeitbare Materialien: Einsatz auf armiertem oder unarmiertem Beton mit Wandstärken von bis zu 260 mm. Details: Verwendung im System mit kraftstoffgetriebenen, elektrischen oder hydraulischen Ringsägemaschinen.



Bei jedem Blattwechsel soll auch das Antriebsrad ausgewechselt werden, das jedem Ringsägeblatt beiliegt.

	Form	Typennummer	Abmessung	Segmenthöhe
	 <div style="display: flex; align-items: center; justify-content: center;"> <div style="width: 20px; height: 20px; border: 1px solid black; margin-right: 5px;"></div> <div>C1W</div> </div>	739887	366 × 4,2 × 288	10





**RSM / RSM-FC Ringsägeblätter**  
für Husqvarna Ringsägen  
für Beton | Ø 425 mm | in TGD®-Technologie

---

Bearbeitbare Materialien: Einsatz auf armiertem oder unarmiertem Beton. Details: Für Husqvarna K7000 Ringsägen. Bei jedem Blattwechsel soll auch das Antriebsrad ausgewechselt werden.

	Form	Typennummer	Abmessung	Segmenthöhe	Details
	<div style="display: flex; align-items: center; justify-content: center;"> <div style="width: 20px; height: 20px; border: 1px solid black; margin-right: 5px;"></div> <div>C1W</div> </div>	34556651	425 × 3,9 × 337,9	10	FAST CUT Version
		34556652	425 × 3,9 × 337,9	10	

● = low

● = medium



★★★  
PREMIUM

## Handsäge HBE400

Schnitttiefe bis 150 mm



405 mm Sägeblatt mit  
Schnitttiefe bis 150 mm und  
Bündigschnitt-Funktion mit  
optionalem Zubehör



3,2 kW-starker Elektromotor  
mit vollintegrierter Elektronik



Eingebauter Staubsauger-  
anschluss für staubfreies  
bzw. sauberes Arbeiten

Die HBE400 ist eine 3,2 kW-  
starke Handsäge für Schnittiefen  
bis 150 mm. In Kombination mit  
unserem Zubehör-Kit eignet sich  
diese Handsäge hervorragend zum  
Bündigschneiden. Dieses Modell  
kann gleichermaßen für Nass- wie

auch Trockenanwendungen  
verwendet werden und ermöglicht  
durch den integrierten Staubsauger-  
anschluss ein sauberes Arbeiten.  
Aufgrund der kompakten Bauweise,  
dem geringen Gewicht sowie den  
demonterbaren Führungsrollen

wird dem Anwender eine einfache  
Handhabung und Maschinenführung  
garantiert. Der elektrische 230 V  
Antrieb erlaubt ein flexibles Arbeiten  
im Innen- als auch Außenbereich.

# System & Zubehör

## Technische Daten

<b>Sägeblatt</b>	
Max. Schnitttiefe	150 mm
Max. Sägeblatt Ø	405 mm
Blattaufnahme	25,4 mm

## Antrieb

Antrieb / Motor	Elektrisch
Spannung / Frequenz	230 V / 50–60 Hz
Leistung	3,2 kW

## Maße & Gewicht

Länge	735 mm
Breite	259 mm
Höhe	365 mm
Gewicht (ohne Blatt)	9,1 kg

## System & Zubehör

<b>Handsäge HBE400</b>	
10991700	Handsäge HBE400 / 230 V

## Zubehör

10998741	Bündigschnitt-Flansch (Lochbild 7M243)
11000583	Bündigschnitt-Blattschutz

## Werkzeugempfehlung

34462050	PREMIUM DCU TGD® Trockenschnitt-Sägeblatt
----------	---



★★★  
PREMIUM

## Ringsäge HRE410

Schnitttiefe bis 300 mm



Optimale Schnittleistung dank 6,5 kW starkem P2®-Motor in Kombination mit Tyrolit-Ringsägeblättern



Durchdachte Ergonomie – 90° drehbarer Handgriff für horizontale Schnitte



Modularer Einsatz mit WSE1621 Wandsägesystem oder mit Elektro-Steuerung PPE6

Die HRE410 ist eine elektrische Handsäge für Wand- und Bodenschnitte bis Schnitttiefe 300 mm. Diese Ringsäge ist eine ideale Ergänzung zum WSE1621 Wandsägesystem, ermöglicht sie doch die Ausführung von Arbeiten ohne Überschnitte und

bietet damit eine bessere Alternative zu Eckbohrungen oder Diamantkettensägen. Die Kombination mit einem 6,5 kW starken P2®-Motor und Tyrolit-Ringsägeblättern sorgt für höchste Schnittleistung – für schnelles und präzises Arbeiten. Eine

weitere Besonderheit dieser Maschine ist ihre durchdachte Ergonomie; der hintere und der vordere Handgriff sind verstellbar, um eine optimale und ermüdungsarme Position beim Schneiden zu ermöglichen.

# System & Zubehör



## Technische Daten

Sägeblatt	
Max. Schnitttiefe	300 mm
Max. Ringsägeblatt Ø	410 mm

## Antrieb

Hochfrequenz-Motor	
Leistung	6,5 kW
Drehzahl	1938 1/min
Kühlung	Wasser

## Ausführung

Modularer Einsatz mit WSE1621
P2®-Hochfrequenz-Technologie
Verstellbare, ergonomische Handgriffe
Vorderer Handgriff für Links- und Rechtshänder
Hinterer Handgriff 90° drehbar
Wasserzufuhr direkt am Handgriff regulierbar
Schutzklasse IP55
Überlast- und Übertemperaturanzeige

## Maße & Gewicht

Länge	505 mm
Breite	320 mm
Höhe	520 mm
Gewicht	14,5 kg

## System & Zubehör

Ringsäge HRE410/Steuerung WSE1621	
10999300	Ringsäge HRE410
11002700	Elektro-Steuerung WSE1621 400V
11002643	Transportkoffer HRE410

Ringsäge HRE410/Steuerung PPE6	
10999300	Ringsäge HRE410
11000500	Elektro-Steuerung PPE6 400V 10A IP65 12,5kg
11002643	Transportkoffer HRE410
10998110	Wasserschlauch 8 m
34438701	Ringsägeblatt RSL-FC (C1W 406x3,9x320)
34506869	Ringsägeblatt RSL (C1W 406x4,2x320)
11002010	Antriebsrad



TYROLIT

HYDRATESTRESS



# Tischsägen

<b>Information</b>	<b>236</b>
<b>Tischsägeblätter</b>	<b>238</b>
<b>Maschinen</b>	<b>242</b>











## Tischsägeblätter

Tyrolit Tischsägeblätter überzeugen durch eine ausgezeichnete Schnittleistung und eine lange Lebensdauer. Sie sind für den jeweiligen Werkstoff oder die jeweilige Anwendung optimiert.

Tyrolit Tischsägeblätter werden für ein perfektes Zusammenspiel mit Tyrolit Hydrostress Maschinen entwickelt

und garantieren dadurch beste Ergebnisse bei allen Schneidearbeiten und -herausforderungen.

## Anwendungsempfehlung

Qualitätslinie	Spezifikation	 Universal	 Hartgestein	 Hartbrandklinker	 Abrasive Materialien	 Weichgestein	 Fliesen & Feinsteinzeug	Seiten
★★★ PREMIUM	TSU	•						236
	TSU-SILENT	•						237
	TSH		•					237
	TSH-SILENT		•					237
	F40				•			238
	TSS10			•				238
	TSM					•		238
	DCT						•	239
	DCP						•	239

### Service

- + Schnelle Lieferung
- + Alle relevanten Durchmesser erhältlich
- + Gängige Abmessungen ab Lager
- + Für ein perfektes Zusammenspiel mit Tyrolit Hydrostress Maschinen entwickelt
- + Reduzierringe sind je nach Blattdurchmesser und -aufnahme beige packt

### Hinweise / Empfehlungen

- + Sicherheits- und Anwendungshinweise beachten
- + Sicherheitsinformationen können auch auf Wunsch zugesandt werden
- + Maximale Arbeitsgeschwindigkeit beträgt 63 m/s
- + Werkzeuge nur im Nassschnitt einsetzen (Ausnahmen sind explizit ausgewiesen)



## TSU Tischsägeblatt

für universelle Baumaterialien

- + **Universeller Einsatz**  
für verschiedene  
Baumaterialien wie Ziegel,  
Beton, Kalksandstein etc.



- + **Hohe Sortimentstiefe.**

- + **Maximale Leistung und Lebensdauer.**



Bearbeitbare Materialien: Porenbeton,  
Kalksandstein, Bimsstein, Ziegel etc.  
Details: bis 550 mm Durchmesser  
sind Reduzierringe 35–30 mm und

30–25,4 mm beige packt.  
Ab 625 mm Durchmesser wird ein  
Reduzierring 60–55 mm mitgeliefert.





### TSU Tischsägeblatt für universelle Baumaterialien



	Form	Typennummer	Abmessung	Segmenthöhe
	 C2W	34180849	250 × 2,2 × 35	10
		34180294	300 × 2,4 × 35	10
		34180293	350 × 2,8 × 35	10
		34180291	400 × 3,2 × 35	10
		34180270	450 × 3,2 × 35	10
		34218744	500 × 3,6 × 35	10
		34180268	550 × 3,6 × 35	10
		 C1W	34180264	600 × 3,6 × 25,4
34180265	600 × 3,6 × 60		10	
34180263	625 × 3,6 × 60/55		10	
34171018	650 × 3,9 × 60/55		10	
34243555	650 × 3,9 × 60/25,4		10	



	Form	Typennummer	Abmessung	Segmenthöhe
		34171019	700×3,9×60/55	10
		34339679	750×3,9×60/55	10
		34171020	900×4,8×60/55	10
		34171031	1000×4,8×60/55	10





### TSU-SILENT Tischsägeblatt für universelle Baumaterialien



Bearbeitbare Materialien: Porenbeton, Kalksandstein, Bimsstein, Ziegel etc.  
Reduziert die Geräusentwicklung um bis zu 10 dB.

Details: bis 550 mm Durchmesser sind Reduzierringe 35–30 mm und 30–25,4 mm beige packt. Ab 625 mm Durchmesser wird ein Reduzierring 60–55 mm mitgeliefert.



	Form	Typennummer	Abmessung	Segmenthöhe
		C2GW 34180292	350×2,8×35	10
		34485805	400×3,2×35	10
		C1GW 34181275	625×3,6×60	10
		34180295	700×3,9×60/55	10
		34305288	900×4,8×60/55	10



### TSH Tischsägeblatt für Hartgestein



Bearbeitbare Materialien: Granit, Gneis, harter Kalksandstein, harter Ziegel.  
Details: Reduzierringe 35–30 mm und 30–25,4 mm werden mitgeliefert.

	Form	Typennummer	Abmessung	Segmenthöhe
		C2 34277672	250×2,2×35	10
		34221327	300×2,8×35	14
		34221325	350×2,8×35	14
		34495775	400×3,2×35	14





### TSH-SILENT Tischsägeblatt für Hartgestein



Bearbeitbare Materialien: Granit, Gneis, harter Kalksandstein, harter Ziegel.  
Reduziert die Geräusentwicklung um bis zu 10 dB.

Details: Reduzierringe 35–30 mm und 30–25,4 mm werden mitgeliefert.



	Form	Typennummer	Abmessung	Segmenthöhe
		C2G 34221324	300×2,8×35	14
		34097755	350×2,8×35	14



### F40 Tischsägeblatt für abrasive Materialien



Bearbeitbare Materialien: Der Typ F40 ist vor allem auf das Schneiden von Feuerfestprodukten ausgerichtet.



	Form	Typennummer	Abmessung	Segmenthöhe
	 C2W	817603	350 × 2,8 × 25,4	7
		817607	400 × 3,2 × 25,4	7
		547136	500 × 3,6 × 25,4	7



### TSS10 Tischsägeblatt für Hartbrandklinker



Bearbeitbare Materialien: Der Typ TSS10 wurde speziell für die Bearbeitung von Hartbrandklinker (z.B. Stradalit) konzipiert. Details: Reduzerringe 35–30 mm und 30–25,4 mm werden mitgeliefert.



	Form	Typennummer	Abmessung	Segmenthöhe
	 C1	894258	350 × 2,8 × 35	9



### TSM Tischsägeblatt für Marmor



Bearbeitbare Materialien: Weichgestein wie z.B. Marmor und Kalkgestein. Details: Reduzerringe 35–30 mm und 30–25,4 mm werden mitgeliefert.

	Form	Typennummer	Abmessung	Segmenthöhe
	 C2	5679	250 × 2,2 × 35	7
		5684	300 × 2,4 × 35	7
		5685	350 × 2,8 × 35	7





### DCP Tischsägeblatt für Feinsteinzeug und Fliesen



Bearbeitbare Materialien: speziell für harte Materialien und Feinsteinzeug, Keramikfliesen, Porzellan, (Küchen-)Arbeitsplatten.

Reduzierringe 35–30 mm und 30–25,4 mm werden mitgeliefert.

	Form	Typennummer	Abmessung	Segmenthöhe
		1A1R	34553442	250 × 1,8 × 35
			34553443	350 × 2,5 × 35





### DCT Tischsägeblatt für Fliesen und Keramik



Bearbeitbare Materialien: keramische Fliesen, Porzellan, Terrazzo-Platten.

Details: Superdünne Sägeblätter mit herausragenden Eigenschaften. Reduzierringe 35–30 mm und 30–25,4 mm werden mitgeliefert.

	Form	Typennummer	Abmessung	Segmenthöhe
		1A1R	639566	180 × 1,4 × 35
			701934	200 × 1,6 × 35
			639568	230 × 1,6 × 35
			639569	250 × 1,6 × 35
			639570	300 × 2 × 35
			639571	350 × 2 × 35

### Zubehör Trockenschnitt-Sägeblätter Schärfplatten speziell für Fliesensägen



	Typennummer	Abmessung
	SP6	662791
		34574956

# Fliesensäge TTE250

Schnitttiefe bis 60 mm



Innovatives Teleskop-System ermöglicht große Schnittlängen



Erweiterte Einsatzmöglichkeiten durch Kappschnittfunktion mit einstellbarer Schnitttiefe



Präzise Winkel- und Gehrungsschnitte durch inkludierte Anschläge

Die TTE250 ist eine tragbare, professionelle Fliesensäge, die große Schnittlängen bei gleichzeitig geringer Gesamtlänge ermöglicht. Zahlreiche Einstellungs- und Anwendungsoptionen sorgen für höchste Flexibilität. Einfache Reinigung durch demontierbare Wasserwanne aus hochwertigem,

robustem Kunststoff. Kompakte Konstruktion, Leichtbauweise und ein optionaler Klapptisch erleichtern den Transport und die Positionierung am Einsatzort. Die Feinabstimmung zwischen Maschine und Diamantwerkzeug als ganzheitliches System garantiert eine optimale Schnittleistung.

# System & Zubehör

## Technische Daten

### Fliesensäge TTE250

Artikel-Nr.	10983906
-------------	----------

### Sägeblatt

Max. Schnitttiefe	60 mm
Max. Sägeblatt Ø	250 mm
Schnittlänge	730 mm
Sägeblattrehzahl	3420 1/min
Sägeblattaufnahme Ø	25,4 mm

### Antrieb

Antrieb / Motor	Elektrisch
Leistung	1,1 kW
Spannung/Frequenz	230 V / 50 Hz
Motorkühlung	Luft
Sägeblattantrieb	Direkt
Anwendung	Nass

### Ausführung

Stufenlos einstellbare Schnitttiefe	•
Winkelschnittfunktion (Winkelanschlag)	•
Gehrungsschnittfunktion (Gehrungsanschlag)	•
Kappschnittfunktion	•
Inkludierte Tischverlängerung	•

### Maße & Gewicht

Länge	900 mm
Breite	600 mm
Höhe	500 mm
Gewicht	26 kg

## System & Zubehör

### Zubehör

11002433	Sägetisch klappbar
10985921	Tischausleger
10988374	Gehrungsanschlag für 600 mm-Fliesen

★★★  
PREMIUM

## Fliesensäge TRE250

Schnitttiefe bis 60 mm



Schnittlänge bis 1 m für  
das Schneiden großer  
Fliesenformate



Saubere Schnitte dank  
präziser Sägekopfführung  
und robuster Bauweise



Problemloser Transport durch  
Klappfüße und Transporträder

Die Fliesensäge TRE250 ermöglicht das Schneiden verschiedener Fliesenformate und -typen bis 1 m Schnittlänge. Zahlreiche Einstellungs- und Anwendungsmöglichkeiten sorgen für höchste Flexibilität. Die robuste

Bauweise und die präzise Sägekopfführung garantieren saubere Schnitte. Transporträder und klappbare Tischfüße erleichtern den Transport und die Positionierung am Einsatzort.

# System & Zubehör

## Technische Daten

### Sägeblatt

Max. Schnitttiefe	60 mm
Max. Sägeblatt Ø	250 mm
Schnittlänge	940 mm (1 050 mm)*
Sägeblattzahl	2 800 1/min
Sägeblattaufnahme Ø	25,4 mm

\* Tauchschnitt

### Antrieb

Antrieb / Motor	Elektrisch
Leistung	1,3 kW
Spannung / Frequenz Standard	230 V / 50 Hz
Spannung / Frequenz Optional	110 V / 60 Hz
Motorkühlung	Luftkühlung
Sägeblattantrieb	Direkt

### Ausführung

Stufenlos einstellbare Schnitttiefen

Winkelschnittfunktion (Winkelanschlag)

Gehrungsschnittfunktion

Kappschnittfunktion

Elektrische Wasserpumpe

Klappfüße

### Maße & Gewicht

Länge	1 375 mm
Breite	740 mm
Höhe	1 275 mm
Gewicht	79 kg

## System & Zubehör

### Fliesensäge TRE250

10989500	Fliesensäge TRE250 / 230 V
10989100	Fliesensäge TRE250 / 110 V

### Zubehör

10995459	Seitenspritzschutz
10995489	Parallelführung

### Werkzeugempfehlung

639569	PREMIUM DCT Tischesägeblatt
--------	-----------------------------



# Steintrennsäge CSE350D

Schnitttiefe bis 125 mm

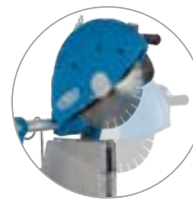

Flexibles Schneiden: die Schnitttiefe kann variabel gewählt werden



Der Staub wird direkt beim Sägeblatt aufgefangen



Ein klappbarer Sägetisch ist als Zubehör erhältlich

Die CSE350D ist eine professionelle Trocken-Steintrennsäge, die dank der variablen Schnitttiefe speziell für Kappschnitte geeignet ist. Ganz besonders hervorzuheben ist das innovative Absaugsystem, welches den Staub direkt beim Sägeblatt auffängt und damit für ein sauberes Arbeiten sorgt. Zahlreiche Einstellungs- und

Anwendungsmöglichkeiten sorgen für höchste Flexibilität. Kompakte Konstruktion, Leichtbauweise und ein optionaler Klappstisch erleichtern den Transport und die Positionierung am Einsatzort. Die Feinabstimmung zwischen Maschine und Diamantwerkzeug als ganzheitliches System garantiert eine optimale Schnittleistung.

# System & Zubehör

## Technische Daten

### Steintrennsäge CSE350D

Artikel-Nr.	11002435
-------------	----------

### Sägeblatt

Max. Schnitttiefe	125 mm
Max. Sägeblatt Ø	350 mm
Schnittlänge	400 mm
Sägeblattrehzahl	3600 1/min
Sägeblattaufnahme Ø	25,4 mm

### Antrieb

Antrieb / Motor	Elektrisch
Leistung	2,2 kW
Spannung/Frequenz	230 V / 50 Hz
Motorkühlung	Luft
Sägeblattantrieb	Direkt
Anwendung	Trocken / nass (optional)

### Ausführung

Kappschnittfunktion	•
Stufenlos einstellbare Schnitttiefe	•
Winkelschnittfunktion (Winkelanschlag)	•
Eingebaute Staubabsaugung	•
Staubsaugeranschluss	•

### Maße & Gewicht

Länge	865 mm
Breite	510 mm
Höhe	510 mm
Gewicht	40 kg

## System & Zubehör

### Zubehör

11002433	Sägetisch klappbar
11002434	Wasserschlauch

★★  
STANDARD

## Steintrennsäge TBE400

Schnitttiefe bis 125 mm



Schwenkbarer Sägekopf ermöglicht 45° Gehrungsschnitte



Klappfüße, Transporträder und Tragegriffe für beste Manövrierbarkeit am Einsatzort



Inkludierter Winkelanschlag für Schnitte von 30° bis 90°

Die Tischesäge TBE400 bietet ein kompromissloses Preis-Leistungs-Verhältnis bei hoher Flexibilität durch zahlreiche Einstellungs- und Anwendungsmöglichkeiten. Ein solider Säge Tisch mit rutschfester Auflage garantiert saubere Schnitte.

Der schwenkbare Sägekopf ermöglicht die einfache Durchführung von Gehrungsschnitten. Transporträder sowie klappbare Tischfüße erleichtern den Transport und die Positionierung am Einsatzort.

# System & Zubehör

## Technische Daten

Sägeblatt	
Max. Schnitttiefe	125 mm
Max. Sägeblatt Ø	400 mm
Schnittlänge	600 mm
Sägeblattzahl	2 800 1/min
Sägeblattaufnahme Ø	25,4 mm

## Antrieb

Antrieb / Motor	Elektrisch
Leistung	2,2 kW
Spannung / Frequenz Standard	230 V / 50 Hz
Motorkühlung	Luftkühlung
Sägeblattantrieb	Direkt

## Ausführung

Stufenlos einstellbare Schnitttiefe
Winkelschnittfunktion (Winkelanschlag)
Gehrungsschnittfunktion (schwenkbarer Sägekopf)
Kappschnittfunktion
Wasserwanne aus pulverbeschichtetem Stahl
Einfach auszutauschende elektrische Wasserpumpe
Einklappbare Füße und Transportgriffe

## Maße & Gewicht

Länge	1 210 mm
Breite	655 mm
Höhe	1 285 mm
Gewicht	86 kg

## System & Zubehör

Steintrennsäge TBE400	
10998400	Steintrennsäge TBE400 / 230 V
Werkzeugempfehlung	
34180291	PREMIUM TSU Tischesägeblatt

★★★  
PREMIUM

## Steintrennsäge TME700

Schnitttiefe bis 270 mm



Herausziehbare Wasserwanne erleichtert Reinigungsarbeiten



Stabiler, ausbalancierter Transporthaken ermöglicht problemlosen Transport mittels Kran

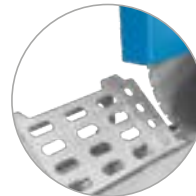

Präzise Gehrungsschnitte dank Gehrungsanschlag

Die TME700 überzeugt durch höchste Stabilität und Belastbarkeit. Die präzise Sägeföhrung aus rostfreiem Edelstahl garantiert saubere Schnitte. Baustellentaugliche Lenkrollen, Gabelstaplerföhrungen und ein Kranhaken sorgen für einen problemlosen Transport. Die

verschmutzungssichere Platzierung der Wasserpumpe minimiert Servicearbeiten und gewährleistet eine permanente Werkzeugkühlung. Durch die intelligente Blattschutzkonstruktion wird eine schnelle und einfache Blattmontage ermöglicht.

# System & Zubehör

## Technische Daten

Sägeblatt	
Max. Schnitttiefe	270 mm
Max. Sägeblatt Ø	700 mm
Schnittlänge	600 mm
Sägeblattzahl	1 380 1/min
Sägeblattaufnahme Ø	60 mm
Mitnehmer Ø	11,5 mm
Teilkreis Ø	120 mm

## Antrieb

Antrieb / Motor	Elektrisch
Leistung	5,5 kW
Spannung / Frequenz Standard	400 V / 50 Hz
Motorkühlung	Luftkühlung
Sägeblattantrieb	Direkt

## Ausführung

Stufenlos einstellbare Schnitttiefen
Winkelschnittfunktion (Winkelanschlag)
Gehrungsschnittfunktion (schwenkbarer Sägekopf)
Transporthaken und Gabelstaplerführungen
Herausziehbare Wasserwanne
Elektrische Wasserpumpe

## Maße & Gewicht

Länge	1 470 mm
Breite	910 mm
Höhe	1 350 mm
Gewicht	220 kg

## System & Zubehör

Steintrennsäge TME700	
10989600	Steintrennsäge TME700 / 400 V
Zubehör	
10978735	Gehrungsanschlag (Jolly-Tisch)
Werkzeugempfehlung	
34171019	PREMIUM TSU Tischesägeblatt

★★★  
PREMIUM

## Steintrennsäge TME1000

Schnitttiefe bis 380 mm



Große Schnitttiefen bis zu 380 mm möglich (mit Sägeblatt Ø 1 000 mm)



Präzise Gehrungsschnitte mittels Gehrungsanschlag



Gabelstaplerführungen für den einfachen und sicheren Transport

Die TME1000 überzeugt durch höchste Stabilität und Belastbarkeit. Die präzise Sägetischführung aus rostfreiem Edelstahl garantiert saubere Schnitte. Baustellentaugliche Lenkrollen, Gabelstaplerführungen und ein Kranhaken sorgen für einen

problemlosen Transport. Durch die intelligente Blattschutzkonstruktion wird eine schnelle und einfache Blattmontage ermöglicht. Servicearbeiten werden durch den wartungsarmen Sägeblattantrieb über ein Getriebe minimiert.



# System & Zubehör

## Technische Daten

Sägeblatt	
Max. Schnitttiefe	380 mm
Max. Sägeblatt Ø	1 000 mm
Schnittlänge	660 mm
Sägeblatt Drehzahl	910 1/min
Sägeblattaufnahme Ø	60 mm
Mitnehmer Ø	11,5 mm
Teilkreis Ø	120 mm

## Antrieb

Antrieb / Motor	Elektrisch
Leistung	7,5 kW
Spannung / Frequenz Standard	400 V / 50 Hz
Motorkühlung	Luftkühlung
Sägeblattantrieb	Über Getriebe

## Ausführung

Stufenlos einstellbare Schnitttiefen
Winkelschnittfunktion (Winkelanschlag)
Gehrungsschnittfunktion (Gehrungsanschlag optional)
Transporthaken und Gabelstaplerführungen
Wasserwanne aus Kunststoff (herausziehbar)
Elektrische Wasserpumpe

## Maße & Gewicht

Länge	1 800 mm
Breite	1 030 mm
Höhe	1 500 mm
Gewicht	324 kg

## System & Zubehör

Steintrennsäge TME1000	
10989800	Steintrennsäge TME1000 / 400 V
Zubehör	
10978735	Gehrungsanschlag (Jolly-Tisch)
Werkzeugempfehlung	
34171031	PREMIUM TSU Tischesägeblatt

★★★  
PREMIUM

## Mauersteinbandsäge TBS510

Schnitthöhe bis 510 mm



Schnelles und unkompliziertes Sägebandwechseln dank Schnellverschluss



Automatische Sägebandabschaltung gewährleistet keine überflüssige Sägebandbelastung

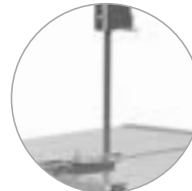

Konstante und optimale Sägebandspannung für hervorragende Schnittgenauigkeit und hohe Lebensdauer

Die Mauersteinbandsäge TBS510 ist für die Bearbeitung von Porenbeton und die verschiedensten Ziegelsteine konzipiert. Die optimal dimensionierten Sägebandrollen garantieren eine hohe Lebensdauer und die Sägebandspannkraftautomatik ermöglicht eine konstante Bandspannung für hervorragende Schnittgenauigkeit

sowie verringerte Sägebandbruchgefahr. Hervorzuheben ist auch die geringe Wartungsintensität, die durch den Direktantrieb der Sägebandlaufränder gewährleistet wird. Dank der großzügigen Öffnung im unteren Sägerollkasten ist ein ungehinderter Austritt des Sägeschutts möglich.

# System & Zubehör

## Technische Daten

Schnitthöhe	510 mm
Schnittlänge	700 mm
Sägebandlänge	3 750 mm
Sägerollen-Ø	500 mm
Durchlass Holm / Sägeband	490 mm
Tragfähigkeit Sägetisch max.	50 kg

## Antrieb

Motor	Elektrisch
Leistung	1,5 kW / 230 V
Stromaufnahme	12,5 A

## Maße & Gewicht

Abmessung Sägetisch max.	920 / 710 mm
Länge	1 080 mm
Breite	750 mm
Höhe	1 840 mm
Gewicht	173 kg

## System & Zubehör

<b>Mauersteinbandsäge TBS510</b>	
11000101	Mauersteinbandsäge / 230 V, inkl. Sägeband
<b>Werkzeugempfehlung</b>	
34453058	HM-Sägeband, Länge 3 750 x 27 mm, 3 Zähne/Zoll





# Sonstiges

Schlammfilterpressen	258
Pressen & Beißen	260
Hinweise	267



★★★  
PREMIUM

## Schlammfilterpresse SPP400

Kuchenvolumen 2,4 Liter



Übersichtliches  
Bedienfeld



Filtereinheit



Ansaugpumpe

Die Schlammfilterpresse SPP400 wurde speziell für Kleinbaustellen entwickelt und ist aufgrund der kompakten Bauweise die mobilste und am einfachsten zu bedienende Filterpresse am Markt. Dank des geringen Gewichts, der patentierten

Luftkissentechologie und des Fahrchassis ist eine Ein-Mann-Bedienung unkompliziert möglich.

Mit dieser Schlammfilterpresse ermöglicht Tyrolit eine umweltfreundliche und fachgerechte Entsorgung

von Beton- und Natursteinschlamm. Das recycelte Wasser kann problemlos der Kanalisation zugeführt oder wiederverwendet und die Rückstände im Filter (Kuchen) als Bauschutt kostengünstig entsorgt werden.

# System & Zubehör

## Technische Daten

### Schlammfilterpresse SPP400

Kurzbeschreibung	Mobile Lösung für Tagesbaustellen
Betrieb	Druckluft
Luftbedarf	250 l / 8 bar
Recyclingkapazität	400–600 l/Std.
Kuchenvolumen	2,4 l

### Maße und Gewicht

Länge	600 mm
Breite	630 mm
Höhe	950 mm
Gewicht	79 kg

### Empfohlener Kompressor

Leistung	340 l/min
Förderdruck	8 bar
Umdrehungen	1 450 U/min

## Weitere Ausführungen

### Schlammfilterpresse SPP600

Kurzbeschreibung	Mobile und stationär einsetzbar für Dauereinsatz auf Baustellen
Betrieb	Druckluft
Luftbedarf	250 l / 6 bar
Recyclingkapazität	400–600 l/Std.
Kuchenvolumen	6,4 l

### Maße und Gewicht

Länge	1 200 mm
Breite	800 mm
Höhe	1 620 mm
Gewicht	320 kg

### Empfohlener Kompressor

Leistung	340 l/min
Förderdruck	10 bar
Umdrehungen	1 450 U/min

## Weitere Ausführungen

### Schlammfilterpresse SPP1200

Kurzbeschreibung	Hohe Filterkapazität für industriellen Einsatz auf Großbaustellen, Betonwerken oder Natursteinbetrieben
Betrieb	Druckluft
Luftbedarf	500 l / 7 bar
Recyclingkapazität / Std.	2 000 l/Std. – 160 kg Feststoffe
Recyclingkapazität / Zyklus	400 l/Std. – 32 kg Feststoffe
Kuchenvolumen	30 l

### Maße und Gewicht

Länge	1 200 mm
Breite	800 mm
Höhe	1 600 mm
Gewicht	520 kg

### Empfohlener Kompressor

Leistung	500 l/min
Förderdruck	8 bar

## System & Zubehör

### Schlammfilterpressen

10998274	SPP400
10998275	SPP600
10998276	SPP1200



★★★  
PREMIUM

## Presswerkzeug CP-110/BTH350

Presskraft von 110 bzw. 260 Tonnen

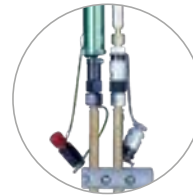

Sicherheit durch spezielles  
Schlauch- und Verbindungssystem



Druckplatten sorgen für gleichmäßige  
Druckverteilung und Huberweiterung

Tyrolit Presswerkzeuge erlauben einen Betonrückbau ohne Wasser, Lärm, Staub und Vibrationen.

# System & Zubehör

## Technische Daten

	CP-110	BTH350
Presskraft	108 Tonnen	260 Tonnen
Anzahl Kolben	3	2
Hub	24 mm	50 mm
Benötigte Kernbohrung Ø (mit Druckplatte)	130 mm	200 mm
Benötigte Kernbohrung Ø (ohne Druckplatte)	110 mm	Nicht empfohlen
Gewicht	15 kg	36 kg
Anschlussleitungen	2 Stk. (kurz/gerade)	2 Stk. (lang/gebogen)
Hochdruckanschluss	Schraubversion	

## System & Zubehör

CP-110	
975756	Presswerkzeug CP-110 mit Schraubanschluss
BTH350	
10986983	Presswerkzeug BTH350P
Hydraulik-Schläuche	
975604	Hochdruckschlauch Schraubanschluss 2 500 bar, 5 m
975608	Niederdruckschlauch 5 m

## Zubehör Betonpress-system

973886	Verlängerungsnippel ND-Schlauch
979401	Schutzstopfen Ø 20 mm ND-Schlauch
970285	Verlängerungsnippel HD-Schlauch
980397	Verschlussstopfen ¼" HD-Schlauch
970301	HD-Leitung kurz gerade CP/SP
970303	HD-Leitung lang gerade CP/SP
971383	HD-Leitung lang gebogen SP
970271	Druckplatte
978272	Druckplatte CP-110 250 mm

# Antrieb AU

Arbeitsdruck bis 2 000 bar



Bedienungsfreundlich dank klarer Kontroll- und Bedienelemente



Zubehör: Verteilerkopf für 8 Presswerkzeuge



Zwei getrennt regelbare Ausgänge für kontrollierte Pressarbeit

Geeignet für Presswerkzeuge CP110 und BTH350. Der Hochdruck-Antrieb generiert eine Presskraft bis zu 2 100 Tonnen.

# System & Zubehör

## Technische Daten

Hydraulik	
Pressdruck	30 l/min bei 2 000 bar
Niederdruck	2,4 l/min bei 150 bar
Boosterdruck	14,4 l/min bei 80 bar
Öltankinhalt	13 Liter
Motor	
Elektromotor	Luftgekühlt
Spannung	200/230/380/400/460 V
Strom (400V)	10 A
Frequenz	50/60 Hz
Leistung	2,2 kW
Anschlüsse	
Hochdruck	2 Stk. (Optional 8 Stk.)
Niederdruck	4 Stk. (Optional 8 Stk.)
Maße & Gewicht	
Länge	750 mm
Breite	560 mm
Höhe	755 mm
Gewicht	127 kg

## System & Zubehör

Antrieb AU	
975754 *	Höchstdruck-Antrieb AU 400/50 EU
975761	Werkzeugkiste
Zubehör	
973071	Kupplung CEE 16/5-polig
974045	Viererverteilstück
960827	Rücklaufverteilung 2-fach
970300	Differenz-Nippel M24-G¼" zu SP
974053	Rücklaufnippel komplett CP/SP
974054	HD-Schraubnippel komplett CP/SP
974050	HD-Schraubarmatur CP/SP

\* Weitere Spannungs- und Funkfrequenz-Versionen auf Anfrage lieferbar.

# Beißzange BZ

Für Mauerstärken von 120 bis 300 mm



Distanzringe (25 und 50 mm)  
für unterschiedliche Mauer-  
stärken



Verschiedene Druckköpfe  
als Zubehör



Einfache und sichere  
Bedienung

Die Beißzange für den Betonrück-  
bau ohne Wasser, Lärm, Staub und  
Vibrationen. Der gewichtsoptimierte

hochfeste Aluminiumkörper lässt sich  
komfortabel von 2 Personen bedienen.

# System & Zubehör

## Technische Daten

### Beißzange BZ

Beißkraft	30 Tonnen
Mauerstärken	120–300 mm

### Maße & Gewicht

Länge	530 mm
Breite	290 mm
Höhe	910 mm
Gewicht	47 kg

## System & Zubehör

### Beißzange BZ

975197	Beißzange BZ
975728	Werkzeugkiste BZ

### Zubehör

977522	Stahlspitze BZ
974203	Spezialkopf BZ für Treppenabbau
974204	Druckkopf BZ für Mauerstärke <150 mm
970632	Distanzring 50 mm
970630	Distanzring 25 mm

# Antrieb BW-2

Arbeitsdruck bis 750 bar



Einfacher Transport durch demontierbaren Motor

Geeignet für Beisszange BZ. Der kleine und handliche Antrieb mit abnehmbarem Hauptmotor.

## Technische Daten

Hydraulik	
Hydraulische Leistung	7,4 l/min bei 750 bar
Ölkühlung	Öl/Wasser-Wärmetauscher
Öltankinhalt	6 Liter
Motor	
Motor	Elektromotor wassergekühlt
Spannung	200/230/380/400/460 V
Strom (400 V)	16 A
Frequenz	50/60 Hz
Leistung	10 kW

## Maße & Gewicht

Länge	800 mm
Breite	510 mm

Höhe	1 050 mm
Gewicht mit Motor	64 kg
Gewicht ohne Motor	34 kg

## System & Zubehör

Antrieb BW-2	
975698*	Hochdruck-Antriebspaket BW-2 400/50 EU

Zubehör	
973071	Kupplung CEE 16/5-polig

\* Weitere Spannungs- und Funkfrequenz-Versionen auf Anfrage lieferbar.





## Hinweise

# Sicherheit

## Sicherheit und die Marke Tyrolit

Unser Streben galt und gilt unsere Produkte für unsere Anwender noch sicherer zu gestalten:

Durch unsere Aktivitäten als Gründungsmitglied der „Organisation for the Safety of Abrasives“ (oSa®), durch die enge Kooperation mit Sicherheitsbehörden und durch den praxisbezogenen Dialog mit unseren Anwendern rund um die Welt.

### Zur Sicherheit beim Arbeiten mit Schleifwerkzeugen tragen

- Maschinenhersteller
- Schleifmittelproduzent und
- Anwender

gleichermaßen bei. Tyrolit garantiert, dass die Werkzeuge den Anforderungen der oSa® und den europäischen Normen entsprechen. Die CE-Kennzeichnung unserer Maschinen garantiert die vollständige Einhaltung der dafür geltenden EU-Sicherheitsanforderungen.

Tyrolit empfiehlt keine Schleifwerkzeuge zu benutzen, die nicht mit den Symbolen oSa®, EN13236 (Diamantwerkzeuge), EN12413 (Trenn- und Schleifscheiben) oder EN13743 (Fächerscheiben) versehen sind.

## Montage / Reparatur

Vor jeder Montage oder Inbetriebnahme müssen Diamantwerkzeuge durch Sichtkontrolle auf Risse oder mögliche Beschädigungen überprüft werden. Es dürfen keine beschädigten Diamantwerkzeuge verwendet werden!

Die Abmessung des Diamantwerkzeuges muss mit den Angaben auf der Maschine übereinstimmen und darf diese nicht überschreiten.

Vergewissern Sie sich, dass die Arbeitsgeschwindigkeit der Maschine (U/min) die des Diamantwerkzeuges nicht überschreitet.

Bei der Montage bitte beachten, dass Drehrichtungspfeile auf dem Etikett und/oder auf dem Diamantwerkzeug mit der Drehrichtung der Maschine übereinstimmen.

Stellen Sie sicher, dass die Bohrung des Diamantwerkzeuges genau auf die Welle der Maschine passt – die Bohrung darf keinesfalls manipuliert werden.

Die Welle der Maschine muss sauber sein und darf keine Schäden aufweisen.

Die Spannflansche müssen sauber, plan, gleich groß und für das zu spannde Diamantwerkzeug geeignet sein. Verwenden Sie keine beschädigten Spannflansche.

Das Diamantwerkzeug muss fachgerecht montiert sein, sich frei drehen und die Spannflansche müssen ordnungsgemäß festgezogen sein. Wenden Sie beim Aufspannen niemals Gewalt an.

Verwenden Sie nur Maschinen mit passendem Blattschutz.

Ziehen Sie vor allen Arbeiten am Elektrowerkzeug den Netzstecker aus der Steckdose.

Lassen Sie Ihre Maschine nur von qualifiziertem Fachpersonal und nur mit Original-Ersatzteilen reparieren.



## Anwendung

Vermeiden Sie eine unbeabsichtigte Inbetriebnahme. Vergewissern Sie sich, dass die Maschine ausgeschaltet ist, bevor Sie sie an die Stromversorgung anschließen.

Sichern Sie das Werkstück gegen unbeabsichtigtes Verrutschen.

Stützen Sie Platten oder große Werkstücke ab, um das Risiko eines Rückschlags durch eine eingeklemmte Trennscheibe zu vermindern. Große Werkstücke können sich unter ihrem eigenen Gewicht durchbiegen.

Tragen Sie persönliche Schutzausrüstung und immer eine Schutzbrille. Das Tragen persönlicher Schutzausrüstung, wie Handschuhe, rutschfeste Sicherheitsschuhe, Schutzhelm und Gehörschutz, je nach Art und Einsatz des Werkzeuges, verringert das Risiko von Verletzungen.

Sorgen Sie beim Arbeiten mit Trenn- und Schruppscheiben für ausreichend Luftzufuhr bzw. Schutzmaßnahmen, die dem zu bearbeitenden Werkstoff entsprechen.

Sorgen Sie für einen sicheren Stand und halten Sie jederzeit das Gleichgewicht. Bringen Sie Ihren Körper in eine Position, in der Sie die Rückschlagkräfte abfangen können.

Halten Sie den Kopf seitlich zur Schneidlinie. Meiden Sie mit Ihrem Körper den Bereich, in den die Maschine bei einem Rückschlag bewegt wird.

Falls die Trennscheibe verklemmt oder Sie die Arbeit unterbrechen, schalten Sie das Gerät aus und halten Sie es ruhig, bis die Scheibe zum Stillstand gekommen ist. Versuchen Sie nie, die noch laufende Trennscheibe aus dem Schnitt zu ziehen, sonst kann ein Rückschlag erfolgen.

Schalten Sie das Gerät nicht wieder ein, solange es sich im Werkstück befindet. Lassen Sie die Trennscheibe erst ihre volle Drehzahl erreichen, bevor Sie den Schnitt vorsichtig fortsetzen.

Wenn Sie das Gerät ausschalten, lassen Sie das Werkzeug ausdrehen bis es von alleine stoppt. Verwenden Sie keine „künstliche“ Bremse wie Boden, Palette oder Schuhe.

Für rotierende Schleifwerkzeuge mit Diamant oder Bornitrid sind die maximal zulässigen Umfangsgeschwindigkeiten gemäß EN13236 einzuhalten. Informationen zu den maximal zulässigen Drehzahlen finden Sie in der Lasersignatur Ihres Diamantsägeblattes, sowie auf Anfrage.

Empfohlene Drehzahlen zum Nassbohren siehe Kapitel Nassbohrkronen S. 19.

## Sicherheitshinweise



Handschutz benutzen



Maske benutzen



Nur zulässig für Nassschleifen



Beschädigte Scheiben nicht verwenden



Augenschutz benutzen



Schutzkleidung benutzen



Für Trockenanwendung



Nicht zulässig für Seitenschleifen



Gehörschutz benutzen



Anleitung beachten



Nicht zulässig für Nassschleifen



Nicht zulässig für Freihand- und handgeführtes Schleifen

# Problemdiagnose

## Nassbohrkronen

### 1. Zu hoher Segmentverschleiß

- └ Unzureichende Kühlmittelzufuhr. Passen Sie den Wasserzufluss an und/oder kontrollieren Sie die Zuleitungen.
- └ Die Drehzahl der Bohrkronen ist zu gering. Bohrkronen wirken bei zu niedriger Drehzahl wesentlich weicher. Erhöhen Sie die Drehzahl.
- └ Der Motor ist zu stark. Passen Sie die Motorleistung dem Bohrdurchmesser an.
- └ Die Maschine vibriert. Montieren Sie den Bohrständer fest und/oder kontrollieren Sie den Zustand der Maschine (z.B. Lager und Rollen).
- └ Die gewählte Bohrkronen ist möglicherweise nicht für das zu bearbeitende Material geeignet, der Werkstoff ist zu abrasiv. Verwenden Sie eine härtere Spezifikation (z.B. CDL - CDM).

### 2. Zu hoher Verschleiß des Rohres

- └ Die Maschine vibriert. Montieren Sie den Bohrständer fest und/oder kontrollieren Sie den Zustand der Maschine (z.B. Lager und Rollen).
- └ Die Bohrkronen ist verbogen.
- └ Die Bohrkronen ist nicht richtig befestigt. Überprüfen Sie ob die Bohrkronen korrekt an der Motorspindel ausgerichtet ist.
- └ Im Bohrer befinden sich Rückstände, die vom Kühlmittel nicht entfernt wurden. Erhöhen Sie den Kühlmittelzufuhr vorübergehend.
- └ Sie bohren in loses Material (z.B. Schotter).

### 3. Segmente sind abgebrochen

- └ Eine kurze Unterbrechung der Kühlung kann bei gelöteten Segmenten durch Überhitzung zur Zerstörung der Lötverbindung führen.
- └ Die Krone ist in der Bohrung mehrfach an Armierungen oder Bruchstücken angestoßen. Entfernen Sie die Krone und entfernen Sie alle losen Stahl- und Segmentteile vor dem Anbringen einer neuen Krone.
- └ Die Bohrkronen schneidet in loser Armierung. Reduzieren Sie beim Bohren in Armierungen die Drehzahl um einer Beschädigung der Bohrkronen vorzubeugen.

### 4. Bohrkronen bohrt nicht Überforderung des Segments

Glatte Segmentoberfläche, evtl. Verformung des Segments, sehr viele Pull-outs (>50 %), Krone rattert

- └ Die Umfangsgeschwindigkeit ist zu niedrig. Erhöhen Sie die Drehzahl.
- └ Der Anpressdruck ist zu hoch. Reduzieren Sie den Druck.
- └ Das zu bearbeitende Material ist möglicherweise zu weich und abrasiv für die verwendete Spezifikation. Verwenden Sie eine härtere Spezifikation (z.B. CDL - CDM).

### 5. Bohrkronen bohrt nicht Unterforderung des Segments

Glatte Segmentoberfläche, Diamant poliert (glänzt, keine scharfkantigen Ecken)

- └ Die Diamantsegmente sind glatt (poliert). Schärfen Sie die Krone

neu durch Bohren in weiches, abrasives Material oder verwenden Sie eine Tyrolit Schärflplatte.

Die Umfangsgeschwindigkeit ist zu hoch. Reduzieren Sie die Drehzahl.

Der Anpressdruck ist zu gering. Erhöhen Sie den Druck.

Der Motor ist zu schwach. Passen Sie die Motorleistung dem Bohrdurchmesser an.

Zu hohe Kühlmittelzufuhr, nur mehr klares Wasser tritt aus dem Bohrloch (kein Bohrschlamm). Reduzieren Sie den Wasserzufluss und beobachten Sie die Konsistenz des Bohrschlammes (milchig/trüb).

Das zu bearbeitende Material ist möglicherweise zu hart für die verwendete Spezifikation. Verwenden Sie eine weichere Spezifikation (z.B. CDM - CDL).

### 6. Die Bohrkronen klemmt fest

Zwischen Kern und Rohrwand befinden sich Bruchstücke (Stahl, Materialreste). Entfernen Sie den Bohrständer und drehen Sie die Krone mithilfe eines Schraubenschlüssels abwechselnd in beide Richtungen, bis sie sich entfernen lässt. Entfernen Sie die Materialrückstände aus dem Bohrloch bevor Sie die Bohrkronen wieder montieren.

Der Bohrständer ist nicht korrekt befestigt und hat sich während des Bohrens gelöst. Bohrständer und Bohrkronen sind nicht mehr ausgerichtet. Richten Sie den Bohrständer neu aus und ziehen Sie die Befestigungsschraube des Bohrständers nach.





# Problemdiagnose

## Diamant-Trennscheiben

### 1. Zu schneller Verschleiß

- └ Die verwendete Sägespezifikation ist für das zu bearbeitende Material zu weich. Verwenden Sie eine härtere Spezifikation.
- └ Unzureichende Wasserzufuhr. Passen Sie den Wasserzufluss an und/oder kontrollieren Sie die Zuleitungen.
- └ Das Sägeblatt läuft unrund (Hochschlag), was den Verschleiß beschleunigt. Der Grund für Hochschlag können schlechte Lager, Abnutzung der Welle oder die Verwendung einer im Vergleich zum zu schneidenden Material zu harte Sägespezifikation sein. Kontrollieren Sie den Zustand der Maschine oder verwenden Sie eine weichere Spezifikation.
- └ Die Umfangsgeschwindigkeit des Sägeblattes ist zu gering. Sägen wirken bei zu geringer Umfangsgeschwindigkeit wesentlich weicher. Erhöhen Sie die Drehzahl.

### 2. Unterschneiden

Der Effekt des Unterschneidens des Trägerkörpers ist ein spezifisches Problem, das vorwiegend beim Trennen von abrasiven Materialien wie Asphalt oder Frischbeton auftritt. Der Trägerkörper spitzt sich unterhalb der Segmente stark zu, dies kann letztendlich zum Segmentverlust führen.

- └ Achten Sie auf ausreichende Wasserzufuhr. Nur genügend Wasser transportiert den abrasiven Schleifschlamm aus der Kontaktzone und vermindert somit den Unterschneidungseffekt.

- └ Schneiden Sie nicht in den Unterbau des Straßenbelages (Schotter oder Sand). Das lose Material scheuert stark am Trägerkörper und spitzt diesen unterhalb der Segmente zu.

**Achtung:** Werkzeug aus Sicherheitsgründen nicht weiter verwenden!

### 3. Säge schneidet nicht

- └ Die Spezifikation ist zu hart für das zu bearbeitende Material. Überprüfen Sie, ob die Spezifikation geeignet ist. Leicht polierte, bzw. stumpfe Sägeblätter können durch Schneiden in weiches, abrasives Material wieder aufgeschärft werden.
- └ Die Antriebsleistung der Maschine ist zu gering für die verwendete Spezifikation. Stellen Sie sicher dass Spezifikation der Maschinenleistung und dem Material angepasst ist. Überprüfen Sie auch öfters die Keilriemenspannung um eine optimale Kraftübertragung sicherzustellen.
- └ Die Drehzahl ist zu hoch. Reduzieren Sie die Drehzahl. Sollte die Drehzahl nicht verändert werden können, führen Sie den Schnitt in mehreren Zustellungen durch.
- └ Das Blatt ist nicht richtig montiert. Achten Sie auf die korrekte Laufrichtung der Säge (Drehrichtungspfeil).

### 4. Überhitzung

Überhitzung kann mehrere Probleme verursachen wie Spannungsverlust, Risse im Trägerkörper bis hin zu Segmentverlust (bei gelöteten Sägen).

Überhitzung ist erkennbar an einer Schwarz- bzw. Blaufärbung an Trägerkörper oder Segmenten.

- └ Achten Sie bei Nassschnittsägen auf ausreichende Wasserzufuhr. Überprüfen Sie die Wasserzuführung und stellen Sie sicher, dass beide Seiten des Sägeblattes umspült werden.

Zu hoher Schnittdruck führt bei Trockenschnittwerkzeugen zur Überhitzung. Im Pendelschnitt arbeiten und notwendige Kühlphasen einlegen. Nicht mit zu hohem Anpressdruck arbeiten – das Maschinengewicht ist ausreichend.

### 5. Segmentverlust

- └ Verrücken der Maschine während sich die Säge noch im Schnitt befindet.
- └ Die Säge ist zu hart für das zu bearbeitende Material und fängt im Schnitt an zu schlagen. Verwenden Sie eine weichere Spezifikation.
- └ Der Trägerkörper wurde unterschritten. Achten Sie auf ausreichende Wasserzufuhr und schneiden Sie nicht in den Unterbau des Straßenbelages (Schotter).
- └ Eine kurze Unterbrechung der Kühlung kann bei gelöteten Segmenten durch Überhitzung zur Zerstörung der Lötverbindung führen.
- └ Die Säge wurde nicht ordentlich montiert und beginnt zu flattern.

**Achtung:** Werkzeug aus Sicherheitsgründen nicht weiter verwenden!

## 6. Risse im Segment

Die Säge ist zu hart für das zu bearbeitende Material; die Säge fängt im Schnitt an zu schlagen. Verwenden Sie eine weichere Spezifikation.

Unzureichende Wasserzufuhr (Überhitzung). Passen Sie den Wasserzufluss an und/oder kontrollieren Sie die Zuleitungen.

## 7. Risse im Trägerkörper

Die Säge ist zu hart für das zu bearbeitende Material. Verwenden Sie eine weichere Spezifikation.

Zu hoher Schnittdruck durch zu tiefe Zustellung führt infolge der Lastwechsel zu starken Verspannungen im Trägerkörper. Materialermüdung führt schließlich zu Rissen.

Das Sägeblatt schlägt und läuft unrund ab. Kontrollieren Sie den Zustand der Maschine (z.B. Blattaufnahme und Lager) und die Montage des Sägeblatts.

Achten Sie auf eine gerade Schnittführung der Maschine. Schneiden Sie keine Bögen und kontrollieren Sie die Stellung der Antriebswelle.

**Achtung:** Werkzeug aus Sicherheitsgründen nicht weiter verwenden!

## 8. Ungleichmäßiger Segmentverschleiß

Achten Sie bei Nassschnittsägen auf ausreichende Wasserzufuhr. Überprüfen Sie die Wasserzuführung und stellen Sie sicher, dass beide Seiten des Sägeblattes umspült werden.

Das Sägeblatt ist aufgrund schadhafter Lager, verschlissener Bohrung oder Antriebswelle unrund abgenutzt. Abhilfe durch Austausch oder Reparatur der Lager bzw. der Welle.

Achten Sie auf eine gerade Schnittführung der Maschine. Schneiden Sie keine Bögen und kontrollieren Sie die Stellung der Antriebswelle.

## 9. Spannungsverlust

Trägerkörper wurde überhitzt. Bei Nassschnittsägen auf ordnungsgemäße Wasserzufuhr achten.

Das Sägeblatt ist zu hart für diese Anwendung. Ursache für den Spannungsverlust ist starke seitliche Reibung durch Schnittverlauf.

Überprüfen Sie ob die richtige Drehzahl eingestellt ist und dass die korrekten Flansche verwendet werden.

Achten Sie auf den richtigen Sitz des Sägeblattes auf der Spindel. Stellen Sie sicher, dass der Mitnehmerstift auch bei allen Maschinen verwendet wird.

└ Achten Sie auf eine gerade Schnittführung der Maschine. Schneiden Sie keine Bögen und kontrollieren Sie die Stellung der Antriebswelle.

Bei Spannungsverlust Sägeblatt zur Reparatur an den Hersteller zurück senden.

## 10. Beschädigte Bohrung

Die Flansche oder die Antriebswelle sind abgenutzt. Überprüfen Sie die Flansche und Antriebswelle auf Verschleiß und tauschen Sie abgenutzte Teile aus.

Das Sägeblatt wurde nicht ordentlich aufgespannt. Auf richtiges Bohrungs- und Wellenmaß achten und Spannflanschmutter ausreichend festziehen. Mitnehmerstifte nicht entfernen, diese sorgen für optimale Kraftübertragung.

Sägeblatt zur Reparatur an den Hersteller zurück senden.



## Gemeinsam erfolgreich

Wir sehen unsere Kunden als Partner. Der Erfolg unserer Kunden basiert auf der Qualität unserer Produkte, unserem anwendungstechnischen Wissen und der Lösung spezifischer Aufgabenstellungen vor Ort. Diese intensive Zusammenarbeit führt zu außergewöhnlichen strategischen Entwicklungen und sichert so den langfristigen beidseitigen Erfolg.

### Verkaufsförderung am Punkt

Für die Wahl des richtigen Werkzeuges bietet das Tyrolit POS-System lückenlose Unterstützung. Eindeutige Farbleitsysteme, einfache zu verstehende Piktogramme und Anwendungsempfehlungen: Ein flexibles und einfach zu verwendendes Präsentationsmedium, wahlweise als Wandsystem, Verkaufselement im Raum oder als Thekendisplay.

Auf Wunsch unterstützen wir Sie auch bei Ihren Marketingaktivitäten und bei der Gestaltung von Werbemittel.



POS



Roll-up



Poster

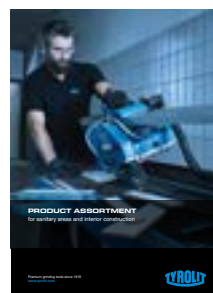

Broschüren



Beach-Flag

# Tyrolit Adressen

Finden Sie Ihren lokalen Ansprechpartner auf unserer Website.

Unter der Registerkarte »Kontakt« sind alle unsere Standorte und Kontaktdaten vermerkt.

[www.tyrolit.com](http://www.tyrolit.com)

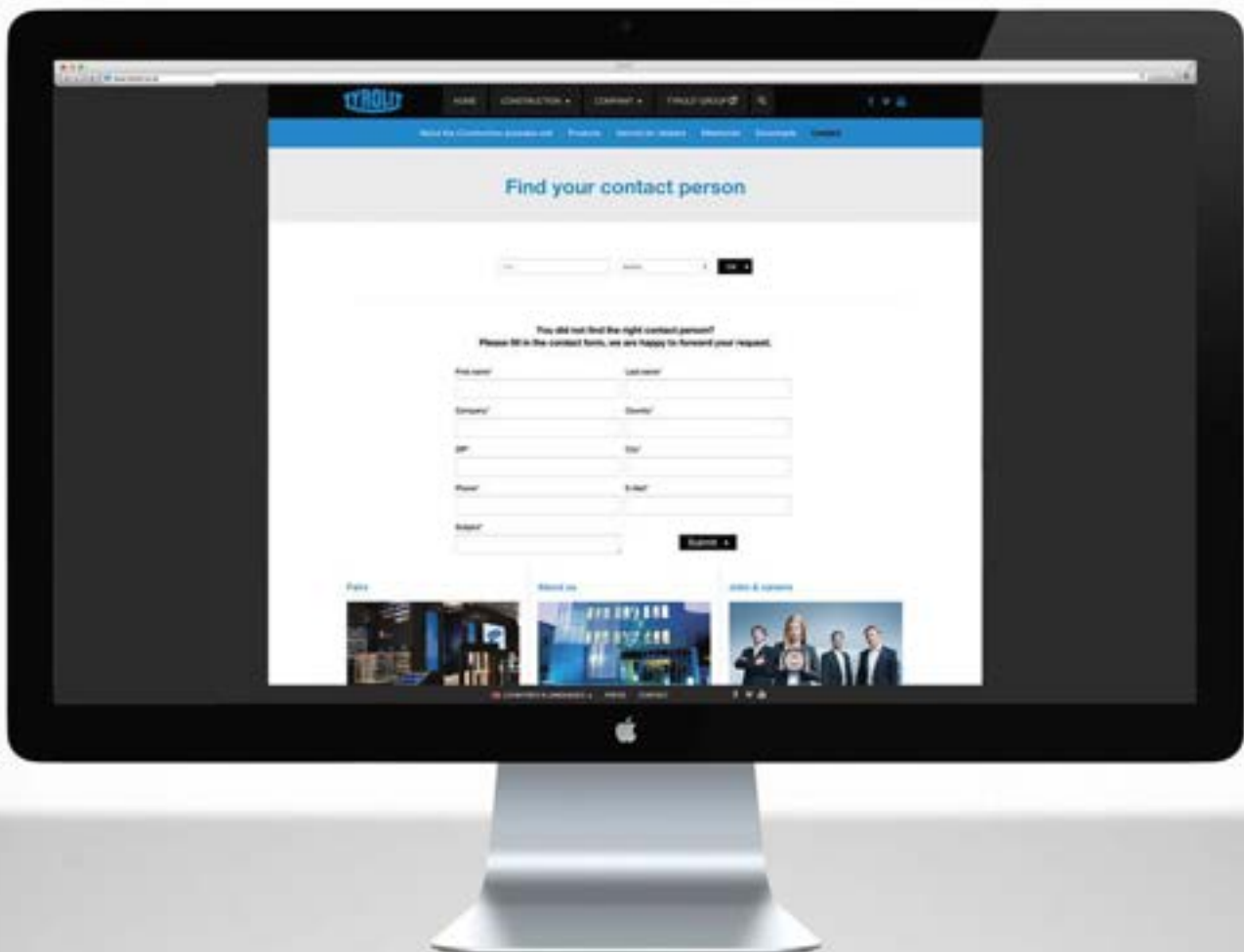

# Tyrolit Projekt Service

## Sonderbaulösungen auf höchstem Niveau

Der Name Tyrolit steht in der Branche für zuverlässige Diamanttechnik und Premium-Produkte. Jedoch bieten wir weitaus mehr als reine Produkte für klassische Anwendungsbereiche. Neben Lösungsmöglichkeiten für Sanierungen, den Abbruch von Brücken oder anderen großdimensionierten Stahl- und Stahlbetonteilen bietet das Tyrolit Project Services Team kompetente Unterstützung auch in heikleren Umgebungen wie in Atomkraftwerken oder auf Bohrinseln.



### Adaptierbare Produktlösungen bringen unsere Kunden rasch und wirtschaftlich ans Ziel

Für Spezialanwendungen bei komplexen Projekten liefert das Tyrolit Project Services Team ausgeklügelte Lösungen, die den Anforderungen des Kunden entsprechend angepasst werden können. So bieten wir unseren Kunden neben der klassischen Betonbohr- und -sägearüstung beispielsweise Bohrsysteme für großdimensionierte Bohrdurchmesser und -tiefen, Bogenschienen, oder Pilecutter zum Trennen von Rohren und Säulen. Die Anpassung der Produkte läuft in der Regel rasch und unkompliziert – getreu der Philosophie von Tyrolit, den Kunden dabei zu unterstützen, seinen Job so schnell und effizient wie möglich zu erledigen.



### Der professionelle Partner im kontrollierten Rückbau

Ein besonders starker Partner ist Tyrolit in der Königsdisziplin des Sonderbaus, nämlich im kontrollierten Rückbau von Kernkraft- und Offshoreanlagen. Dort ist nicht nur äußerst professionelles Arbeiten, sondern auch ein hohes Maß an Erfahrung gefragt. Dabei spielt es keine Rolle, wo diese (Rück-)Bauprojekte stattfinden. In der Vergangenheit unterstützte Tyrolit seine Kunden bereits rund um den Globus, etwa bei der Restaurierung von Wasserdämmen in Australien und Südamerika, bei Unterwasser-Schneidarbeiten im Atlantik oder dem Rückbau von Kernkraftwerken wie beispielsweise in Belene (Bulgarien).

## Das weltweit einzige ATEX-zertifizierte Seilsägesystem kommt von Tyrolit

Die einzigartige ATEX-zertifizierte Kaltschneidetechnik wird hauptsächlich zum Trennen von Rohren oder anderen Stahlstrukturen in Arbeitsumgebungen, in denen explosionsgefährdete Gase austreten können, eingesetzt. Tyrolit ist aktuell der einzige Hersteller weltweit, der die Standards der EU-Richtlinie zum Explosionsschutz erfüllt.

- + Zertifiziert für explosionsgefährdete Bereiche (EX Zone 1, II 2G, IIA c T3)
- + Modular kombinierbares System, auch mit bereits zertifizierten Antrieben einsetzbar
- + Robustes Sägeseil DWH-S ATEX mit sehr hoher Schnittleistung, äußerst langer Lebensdauer und spürbarer Laufruhe sowie hoher Perlenanzahl
- + Hydraulische Seilsäge SB mit großem Seilspeicher (bis 10 m), hoher Kraftübertragung durch Mehrfachrollenantrieb und hydraulischem Seilspanner
- + Antrieb PPH40RR mit zertifizierter Schutzkabine
- + Für alle Metalle mit Ausnahme von Titan
- + Seilgeschwindigkeit 10 bis max. 18 m/s





## Serviceleistungen für Sonderprojekte

- + Machbarkeitsstudien
- + Planungskonzepte
- + Prinzip-Zeichnungen
- + Sonderanfertigungen für
- Maschinen und Werkzeuge
- + Projekt-Management
- + Schulungen

Mehr Infos unter [www.tyrolit.com](http://www.tyrolit.com)



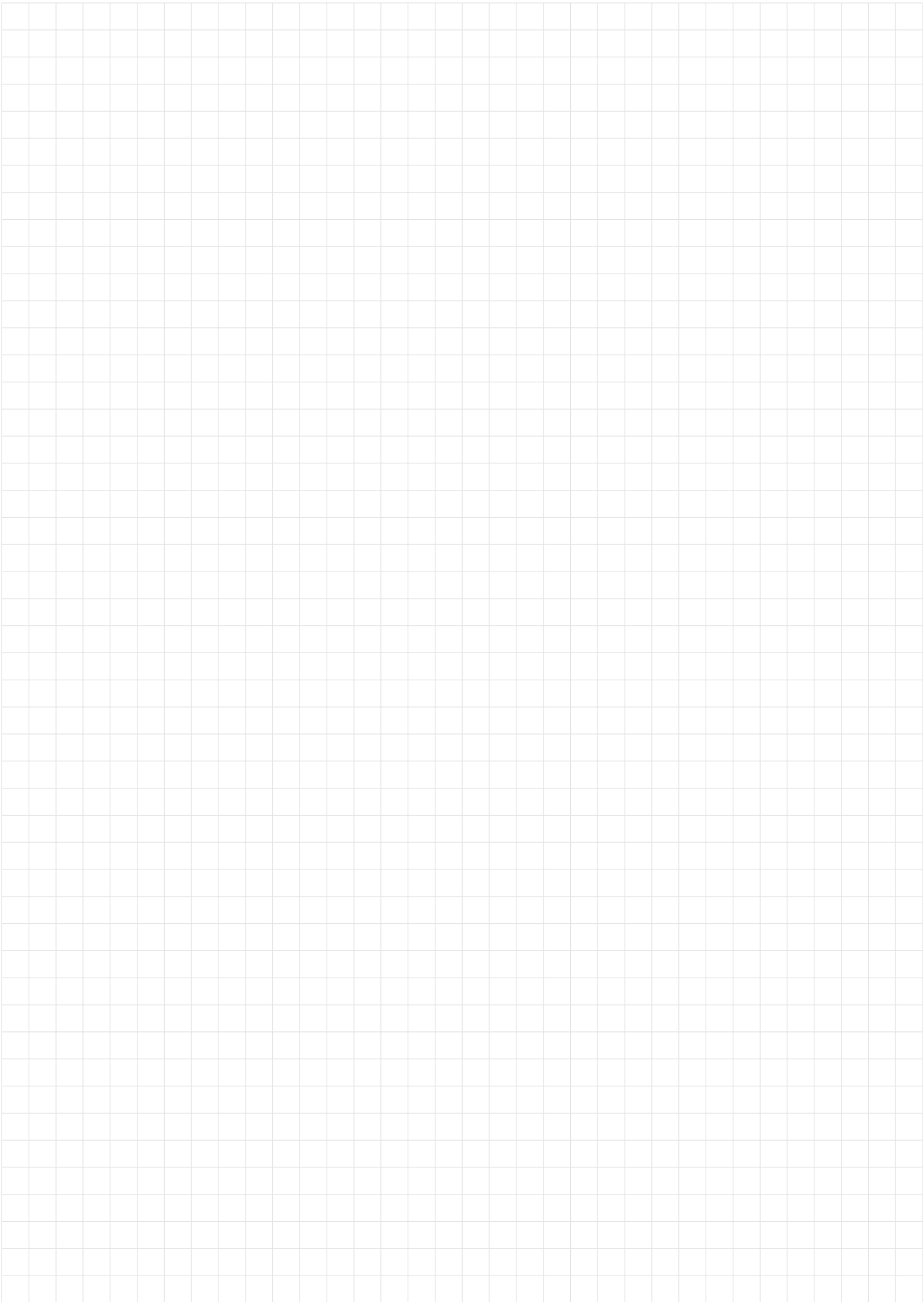

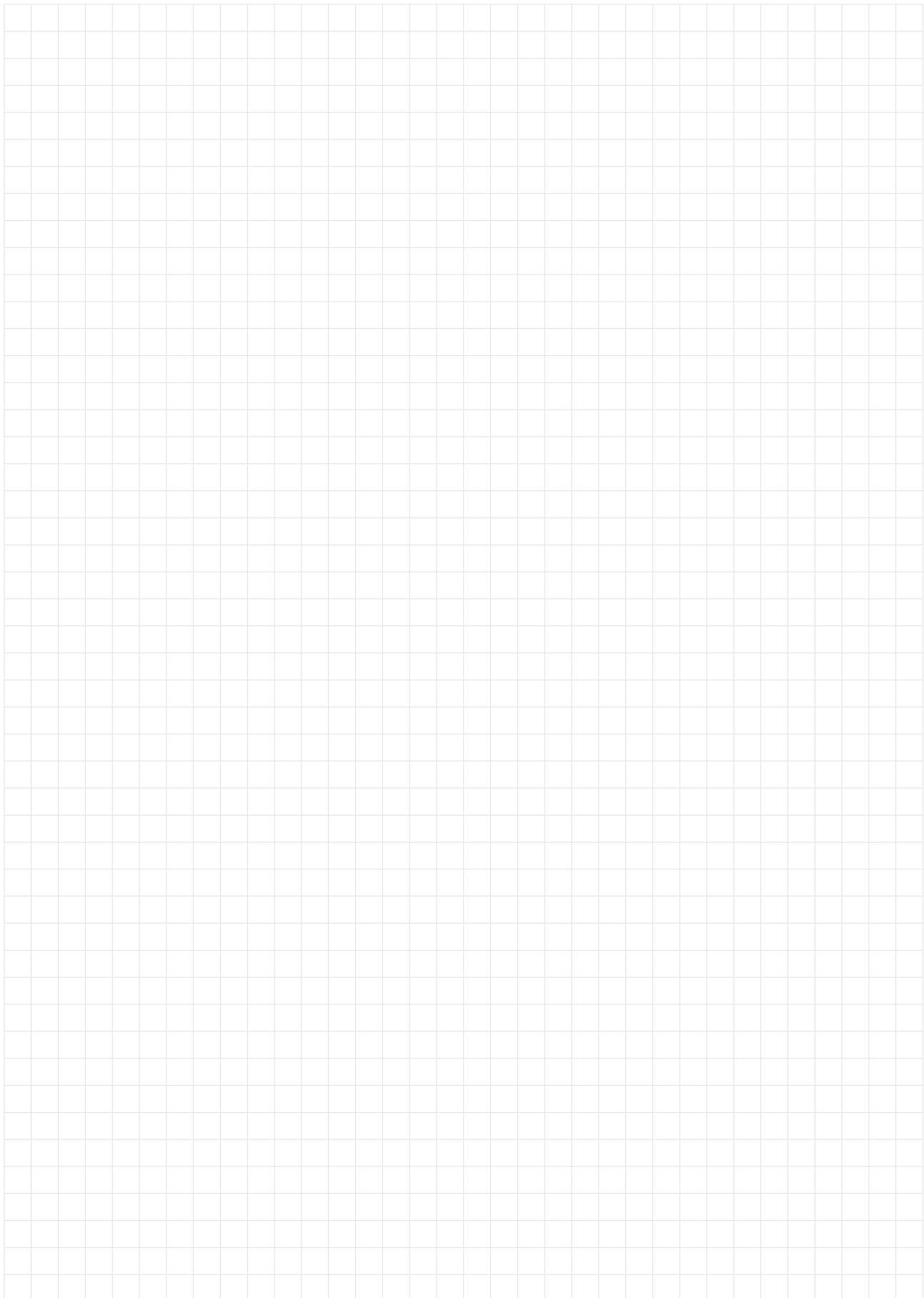

# Katalog

## Allgemeine Hinweise

Die in diesem Katalog abgebildeten Werkzeuge, die Angaben über Lieferumfang, Aussehen, Leistungen und Abmessungen entsprechen den zum Zeitpunkt der Drucklegung vorliegenden Kenntnissen. Druckfehler und Irrtümer trotz sorgfältiger Prüfung vorbehalten.

Wir entwickeln unsere Produkte ständig weiter. Änderungen behalten wir uns vor. Der Nachdruck sowie jede Art von Vervielfältigung – auch auszugsweise – sind nur mit schriftlicher Genehmigung der Tyrolit CONSTRUCTION PRODUCTS GmbH, 6130 Schwaz/Austria zulässig.

Eine ausführliche Fassung unserer allgemeinen Geschäftsbedingungen finden Sie unter

[www.tyrolit.com](http://www.tyrolit.com)



**TYROLIT CONSTRUCTION PRODUCTS GmbH**

Swarovskistraße 33 | 6130 Schwaz | Austria

Tel +43 5242 606-0 | Fax +43 5242 63398

Alle **Niederlassungen weltweit** finden Sie auf unserer Website unter **[www.tyrolit.com](http://www.tyrolit.com)**



Find us on social media  
**TYROLITgroup**